

Ariete

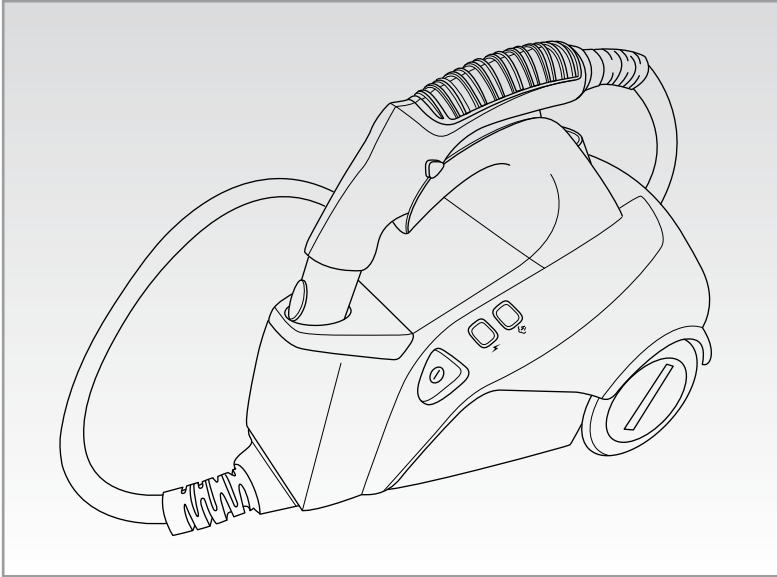

**Pulitore a vapore
Steam cleaner
Nettoyeuse à vapeur
Dampfreiniger
Limpiador de vapor
Limpador a vapor
Stoomreiniger
Ατμοκαθαριστής
Пароочиститель
Очищувач паром
البخار الانظف**

CE EAC

4145

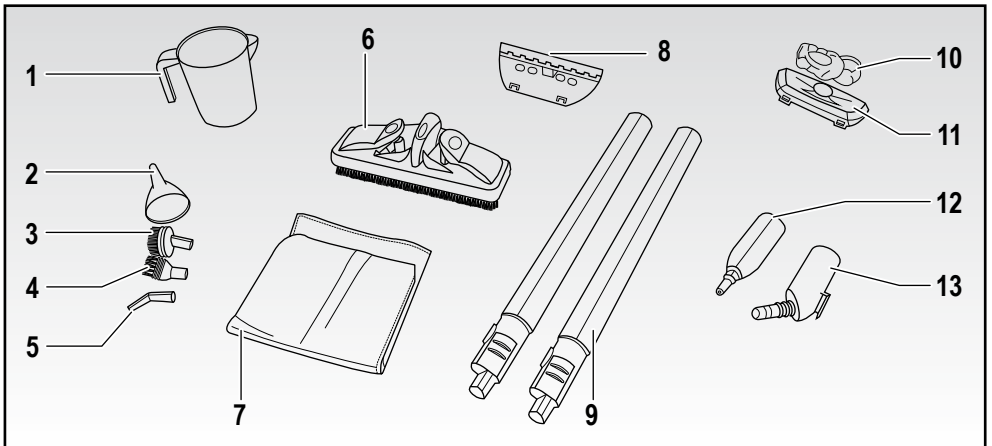
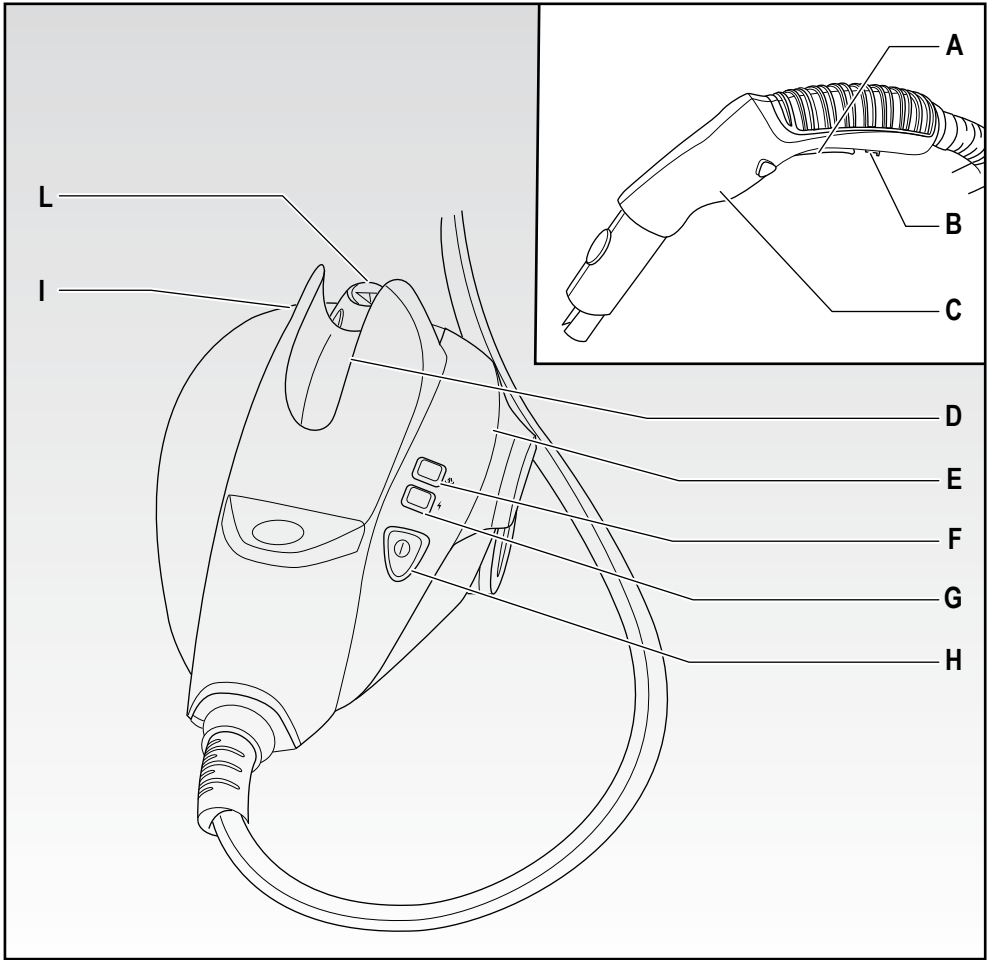

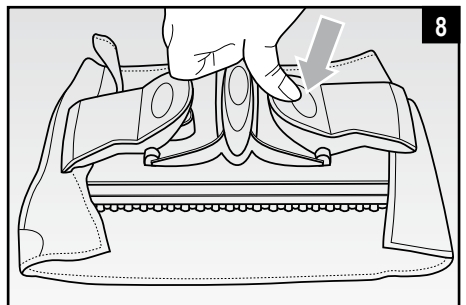
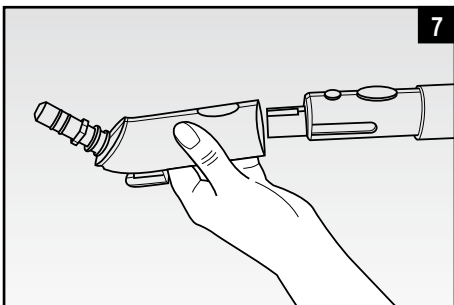
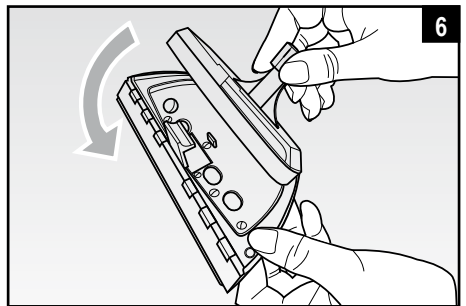
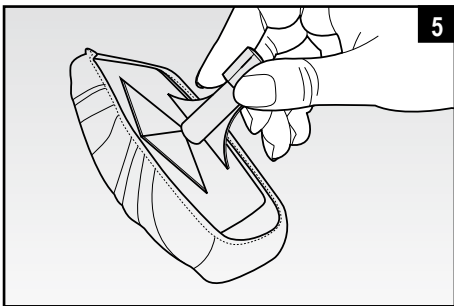
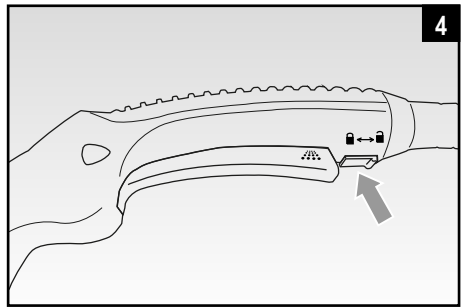
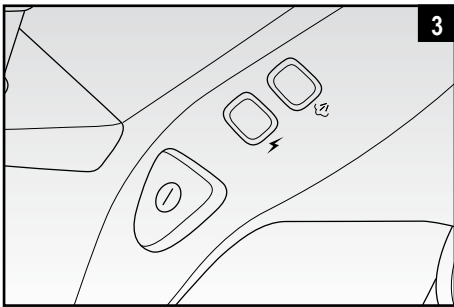
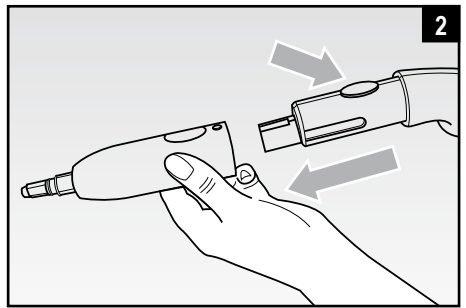
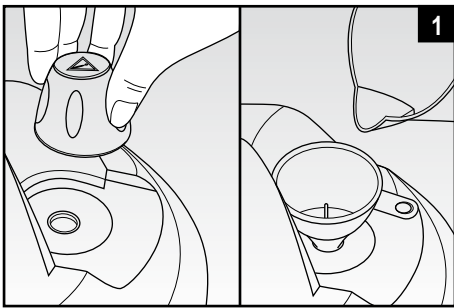

SIMBOLOGIA

Le informazioni contenute nel presente manuale sono etichettate come segue:



PERICOLO per i bambini



PERICOLO dovuto a elettricità



PERICOLO derivante da altre cause



AVVERTENZA relativa a ustioni



ATTENZIONE possibili danni materiali

AVVERTENZE IMPORTANTI

LEGGERE QUESTE ISTRUZIONI PRIMA DELL'USO.

CONSERVARE SEMPRE QUESTE ISTRUZIONI.

Questo apparecchio è conforme alla direttiva 2006/95/EC e EMC 2004/108/EC.



■ Per il corretto smaltimento del prodotto ai sensi della Direttiva Europea 2012/19/EU si prega leggere l'apposito foglietto allegato al prodotto.



PERICOLO per i bambini



- Questo apparecchio non è adatto all'utilizzo da parte di persone (compresi i bambini) con capacità fisiche, sensoriali o mentali ridotte; da persone che manchino di esperienza e conoscenza dell'apparecchio, a meno che siano attentamente sorvegliate o ben istruite relativamente all'utilizzo dell'apparecchio stesso da parte di una persona responsabile della loro sicurezza.
 - E' necessario vigilare sui bambini per assicurare che non giochino con l'apparecchio.
 - Nel caso si decida di smaltire il prodotto come rifiuto, si raccomanda di renderlo inoperante tagliandone il cavo di alimentazione. Si raccomanda inoltre di rendere innocue quelle parti dell'apparecchio suscettibili di costituire un pericolo, specialmente per i bambini che potrebbero servirsi dell'apparecchio per i propri giochi.
-

- Gli elementi dell'imballaggio non devono essere lasciati alla portata dei bambini in quanto potenziali fonti di pericolo.



PERICOLO dovuto a elettricità



- Assicurarsi che il voltaggio elettrico dell'apparecchio corrisponda a quello della vostra rete elettrica.
- Collegare sempre l'apparecchio ad una presa con la messa a terra.
- In caso di utilizzo di prolunghe elettriche, quest'ultime devono essere adeguate alla potenza dell'apparecchio, onde evitare pericoli all'operatore e per la sicurezza dell'ambiente dove si opera. Le prolunghe non adeguate possono provocare anomalie di funzionamento.
- Non lasciare l'apparecchio incustodito quando collegato alla rete elettrica; disinserirlo dopo ogni uso.
- Spegnerne sempre l'apparecchio mediante l'interruttore e staccare la spina dalla presa di alimentazione prima dei rifornimenti.
- Assicurarsi di avere sempre le mani ben asciutte prima di utilizzare o di regolare gli interruttori posti sull'apparecchio o prima di toccare la spina e i collegamenti di alimentazione.



PERICOLO derivante da altre cause



- Non lasciare l'apparecchio esposto ad agenti atmosferici (pioggia, sole, ecc...).
- Non mettere l'apparecchio sopra o in prossimità di fonti di calore.
- Fare attenzione che il cavo elettrico non venga a contatto con superfici calde.
-  Non dirigere mai il getto di vapore verso persone, animali, piante oppure verso apparecchiature che contengono parti elettriche (es: interno dei forni).
- Non dirigere mai il getto di vapore verso l'apparecchio stesso.
- **Non immergere mai il corpo del prodotto, la spina ed il cavo elettrico in acqua o altri liquidi, usare un panno umido per la loro pulizia.**
- Non usare l'apparecchio qualora il cavo elettrico o la spina risultino danneggiati, o l'apparecchio stesso risulti difettoso / danneggiato.
- Tutte le riparazioni, compresa la sostituzione del cavo di alimentazione, devono essere eseguite solamente dal Centro Assistenza Ariete o da tecnici autorizzati Ariete, in modo da prevenire ogni rischio.

- L'apparecchio è concepito per il **solo uso domestico** e non deve essere adibito ad uso commerciale o industriale.
- L'apparecchio in uso contiene vapore in pressione: un utilizzo improprio può risultare pericoloso. L'apparecchio è destinato ad un uso esclusivamente domestico come è indicato nel manuale. La società produttrice declina ogni responsabilità per eventuali danni derivanti da un uso improprio o errato del prodotto.
- Quando l'apparecchio non viene utilizzato bloccare sempre il pulsante di erogazione vapore tramite l'apposito cursore di bloccaggio.



AVVERTENZA relativa a ustioni



- Premendo il pulsante erogazione vapore, prima che la caldaia abbia raggiunto la temperatura ottimale, potrebbe uscire acqua anziché vapore dalla pistola.
- Non toccare le superfici calde durante l'uso del prodotto. Lasciare raffreddare gli accessori prima di sostituirli.
- **Anche quando l'apparecchio non è in funzione, staccare la spina dalla presa di corrente elettrica e lasciarlo raffreddare prima di inserire o togliere le singole parti o prima di eseguire la pulizia.**
-  **ATTENZIONE:** pericolo di scottature.

NON APRIRE IL TAPPO DI SICUREZZA DURANTE L'USO

ATTENZIONE: Prima di svitare il tappo di sicurezza, procedere come segue:

- ✓ spingere l'apparecchio mediante l'interruttore e scollegare il cavo di alimentazione dalla presa di corrente;
- ✓ scaricare la pressione residua all'interno della caldaia, azionando il pulsante erogazione vapore sulla pistola, dirigendo il getto in un apposito recipiente;
- ✓ lasciare raffreddare l'apparecchio per alcuni minuti;
- ✓ svitare parzialmente e lentamente il tappo di sicurezza ed attendere alcuni secondi;
- ✓ svitare completamente e rimuovere il tappo di sicurezza,.



ATTENZIONE possibili danni materiali



- Prima di utilizzare il prodotto assicurarsi che gli oggetti, le superfici ed i tessuti da trattare siano resistenti o compatibili con l'elevata temperatura del vapore. In particolare su pavimenti in cotto trattato, superfici di legno e tessuti delicati, quali seta o velluto, si consiglia di consultare le istruzioni del fabbricante ed eseguire una prova su una parte nascosta o su un campione.
- Non usare in piscine contenenti acqua.
- Non aggiungere mai prodotti scrostanti, aromatici, alcolici o detergenti all'interno del serbatoio acqua, in quanto potrebbero danneggiare l'apparecchio. Si consiglia l'utilizzo di acqua del rubinetto oppure 50% demineralizzata e 50% di rubinetto in caso di acqua molto dura.
- Non utilizzare l'apparecchio senza acqua nella caldaia; in tal caso la pompa potrebbe danneggiarsi.
- Prima di accendere l'apparecchio, assicurarsi che vi sia acqua sufficiente all'interno della caldaia (I). Nel caso in cui si debba effettuare un rifornimento di acqua durante l'utilizzo, procedere come descritto in precedenza, attenendosi anche a quanto riportato nel paragrafo "**RIEMPIMENTO CALDAIA DURANTE L'USO**".
- Eseguire la pulizia della caldaia almeno una volta al mese in modo da eliminare eventuali residui di calcare che possano compromettere il regolare funzionamento dell'apparecchio (vedere paragrafo "**PULIZIA E MANUTENZIONE**").
- Non utilizzare la spazzola tergitetro se la superficie da trattare è fredda. L'eventuale sbalzo termico potrebbe provocarne la rottura. In stagioni con temperature particolarmente basse, pre-riscaldare i vetri attraverso l'emissione di vapore su tutta la superficie da trattare da una distanza di circa 40 cm.
- Al primo utilizzo o dopo una lunga pausa, dirigere il getto in un recipiente per eliminare l'acqua in eccesso.
- Per non compromettere la sicurezza dell'apparecchio, utilizzare solo parti di ricambio e accessori originali, approvati dal costruttore.
- Per staccare la spina, afferrarla direttamente e staccarla dalla presa a parete. Non staccarla mai tirandola per il cavo.
- Eventuali modifiche a questo prodotto, non espressamente autorizzate dal produttore, possono comportare il decadimento della sicurezza e della garanzia del suo utilizzo da parte dell'utente.

DESCRIZIONE DELL'APPARECCHIO

Rif.	Descrizione	Rif.	Descrizione
A	Pulsante erogazione vapore	F	Spia pronto vapore
B	Cursore di bloccaggio/sbloccaggio vapore	G	Spia accensione/spegnimento (ON/OFF)
C	Pistola	H	Interruttore accensione/spegnimento (ON/OFF)
D	Maniglia	I	Caldaia
E	Corpo apparecchio	L	Tappo di sicurezza

DESCRIZIONE ACCESSORI

Rif.	Descrizione	Rif.	Descrizione
①	Misurino	⑧	Spazzola tergovetro
②	Imbuto	⑨	Tubi prolunga
③	Spazzolino tondo	⑩	Panno tessuti
④	Spazzolino tondo piccolo	⑪	Spazzola tessuti
⑤	Beccuccio inclinato	⑫	Adattatore con ugello
⑥	Spazzola pavimenti	⑬	Adattatore per spazzola pavimenti
⑦	Panno pavimenti		

ISTRUZIONI PER L'USO

Riempimento della caldaia prima dell'uso

- Svitare il tappo di sicurezza (L), e utilizzando l'imbuto (2) in dotazione, immettere circa due misurini (1) di acqua nella caldaia (I) (Fig. 1).
- Avvitare il tappo di sicurezza (L).
- Applicare alla pistola (C) l'accessorio desiderato (vedere paragrafo "ACCESSORI"), inserendolo fino al bloccaggio premendo contemporaneamente l'apposito dispositivo di blocco/sblocco superiore sulla pistola (Fig. 2).

Accensione

- Inserire la spina elettrica nella presa di corrente ed avviare l'apparecchio premendo l'interruttore di accensione (H) (Fig. 3). Si accenderanno la spia ON/OFF (G) e la spia pronto vapore (F)
- Dopo pochi minuti lo spegnimento della spia pronto vapore (F) segnalerà che la caldaia è sotto pressione e che l'apparecchio è in grado di produrre vapore.

Funzionamento

- La spia di pronto vapore (F) si spegne e si riaccende durante il funzionamento ad indicare il raggiungimento della pressione di esercizio.
- Al fine di impedire l'attivazione accidentale dell'erogazione vapore, è necessario spostare il cursore di bloccaggio/sbloccaggio vapore (B) dal basso verso l'alto (▲); per sbloccare spostare il cursore (B) dall'alto verso il basso (▼) (Fig. 4).
- Per procedere con l'erogazione di vapore, premere l'apposito pulsante (A) posto sulla pistola (C).
- Al primo utilizzo è consigliabile dirigere il getto del vapore all'interno di un contenitore per eliminare ogni traccia di acqua residua nel tubo (L'eventuale fuoriuscita d'acqua è dovuta alla condensa del vapore all'interno del tubo). Ripetere quest'azione anche dopo qualche minuto di inattività. In ogni caso, quando la pistola inizia ad erogare vapore, si consiglia di dirigere sempre il getto verso terra.



ATTENZIONE: Quando l'apparecchio non viene utilizzato bloccare sempre il pulsante di erogazione vapore (A) tramite l'apposito cursore di bloccaggio (B).

Spegnimento dell'apparecchio

- Ad utilizzo terminato, spegnere l'apparecchio premendo l'apposito interruttore (H) e staccare la spina dalla presa di corrente. Procedere con la pulizia degli accessori e della caldaia, operando come descritto nel paragrafo "PULIZIA E MANUTENZIONE".
- Avvolgere il tubo flessibile attorno al corpo dell'apparecchio (E) e riporre la pistola (C) sopra l'apposita maniglia (D), dopo aver posizionato il cursore (B) nella posizione di bloccaggio.

ACCESSORI

Tutti gli accessori possono essere utilizzati sia con la pistola (C) sia con i tubi di prolunga (9), basta applicare l'apposito adattatore.

Spazzolino tondo (3) e spazzolino tondo piccolo (4)

Questo accessorio, da applicare sull'adattatore (12), aiuta a sgretolare le incrostazioni più resistenti come quelle che si formano sui fornelli del piano cottura o nei commenti delle piastrelle. Può essere utilizzato per la pulizia di sanitari, lavelli, griglie di cottura, doccia o vasche da bagno, eliminando ogni traccia di calcare (Fig. 2).

Beccuccio inclinato (5)

Questo accessorio, da applicare sull'adattatore (12), è particolarmente utile per raggiungere ed igienizzare punti difficili, quali lo sporco che si annida su radiatori, persiane, sanitari, eliminandolo in modo semplice e veloce.

Spazzola tessuti (11)

La spazzola per tessuti, da applicare sull'adattatore (12), può essere utilizzata sia con la pistola (C) sia con i tubi di prolunga (9). Con l'applicazione del pratico panno (10) è possibile utilizzare la spazzola per eliminare la polvere, nella pulizia quotidiana di divani, poltrone, coperte, materassi e cuscini (Fig. 5) La spazzola consente anche di rinfrescare i tessuti, togliendo ogni traccia di piega. In ogni caso si consiglia, sia al primo utilizzo che durante l'uso, di scaricare la condensa di vapore in un recipiente onde evitarvi di bagnare i tessuti.

Spazzola tergovetro (8)

Alla spazzola per tessuti (11) può essere applicata la spazzola tergovetro: per assemblare i due accessori occorre inserire le linguette poste alla base della spazzola per tessuti all'interno dei ganci posti alla base della spazzola tergovetro. Con la spazzola tergovetro, vetri, specchi e superfici lucide riacquistano la loro brillantezza. E' facile da usare anche sui vetri dei box doccia, eliminando il problema delle tracce di calcare (Fig. 6).

Spazzola pavimenti (6)

Questo accessorio, da applicare sull'apposito adattatore (13) (Fig. 7), si utilizza con i tubi prolunga (9) ed è dotata di pratiche pinze reggipanno in grado di ospitare, oltre al panno in dotazione (7), ogni tipo di panno lavabile in lavatrice. Per applicare il panno, occorre posizionare la spazzola al centro del panno, sollevare le apposite pinze poste all'estremità della spazzola, inserirvi un lembo del panno e quindi rilasciare (Fig. 8).

Tubi prolunga (9)

I tubi prolunga si assemblano tra loro mediante innesto a scatto; per separarli è sufficiente premere il dispositivo di sblocco e dividerli. Sono utili per raggiungere le superfici poste in alto; possono essere utilizzati con tutti gli accessori, basta applicare l'apposito adattatore.

Beccuccio adattatore (12)

Questo accessorio è utile per pulire accuratamente tutte le superfici in cui si annida lo sporco più ostinato, ed è utile per pulire lavelli, fornelli a gas, forno a microonde, cappe e tutte le zone difficili da raggiungere.

RIEMPIMENTO CALDAIA DURANTE L'USO

Quando l'acqua presente nella caldaia (I) è terminata, spegnere l'apparecchio, staccare la spina dalla presa di corrente elettrica e procedere come segue:

- premere il pulsante (A) per scaricare il vapore residuo;
- il tappo di sicurezza (L) non potrà essere svitato finché la caldaia è in pressione, attendere quindi pochi minuti prima di svitare il tappo in oggetto e introdurre acqua nella caldaia.
- introdurre di nuovo l'acqua, versando lentamente le prime quantità per evitare sbuffi di vapore.
- riavvitare completamente il tappo di sicurezza (L);
- reinserire la spina nella presa di corrente;
- premere l'interruttore di accensione (H).

PULIZIA E MANUTENZIONE

Svuotamento e pulizia interna della caldaia



ATTENZIONE: Eseguire la pulizia della caldaia almeno una volta al mese in modo da eliminare eventuali residui di calcare che possano compromettere il regolare funzionamento dell'apparecchio.



ATTENZIONE: Spegnere l'apparecchio, staccare la spina dalla presa di corrente e lasciarlo raffreddare prima di procedere alla pulizia della caldaia, in modo da evitare di ferirsi.

- Scaricare la pressione residua all'interno della caldaia (I), azionando il pulsante erogazione vapore (A) sulla pistola (C), dirigendo il getto in un apposito recipiente.
- Svitare lentamente il tappo di sicurezza (L) e rimuoverlo completamente.
- Inserire acqua del rubinetto nella caldaia (I) lentamente per evitare eventuali sbuffi di vapore; agitare l'apparecchio e capovolgerlo, svuotandolo. Ripetere le operazioni più volte.



ATTENZIONE: Non inserire aceto, decalcificanti o altre sostanze profumate all'interno della caldaia in modo da evitare il danneggiamento dell'apparecchio e l'immediata decadenza della garanzia.

COME COMPORTARSI IN CASO DI INCONVENIENTI...

INCONVENIENTE	CONTROLLO	POSSIBILE CAUSA	POSSIBILE RIMEDIO
La lancia non eroga vapore	Spia pronto vapore (F) accesa	Caldaia fredda	Attendere spegnimento spia pronto vapore (F)
	Spia pronto vapore (F) spenta	Mancanza di acqua nella caldaia (I)	Procedere alla ricarica seguendo la procedura descritta nel paragrafo "ISTRUZIONI PER L'USO"
	Spia pronto vapore (F) spenta - Acqua in caldaia (I)	Malfunzionamento	Rivolgersi al CENTRO ASSISTENZA
La lancia eroga poco vapore	Spia pronto vapore (F) spenta	Caldaia fredda	Attendere il riscaldamento della caldaia (I)

SYMBOLS

The information in this manual is labelled as follows:



DANGER for children



DANGER from electricity



DANGER from other causes



WARNING danger of scalds



IMPORTANT possible damage to materials

IMPORTANT SAFEGUARDS

READ THESE INSTRUCTIONS BEFORE USE.

DO NOT THROW AWAY THESE INSTRUCTIONS.

This appliance conforms to the Directives 2006/95/EC and EMC 2004/108/EC.



For disposing the appliance in an adequate manner, according to the European Directive 2012/19/EU, please read the appropriate leaflet attached.



DANGER to children



-
- This appliance is not suitable for use by people – including children – with reduced physical, sensorial or mental capabilities; by people with little or no experience or awareness of the appliance, unless carefully supervised or trained in the use of the appliance by a person responsible for their safety.
 - It is necessary to supervise children to make sure that they do not play with the appliance.
 - When disposing of the appliance as waste, it must be made inoperative by cutting off the power cord. Also remember to make any parts of the potentially hazardous parts of the appliance safe, as there is a risk that children may use them as playthings.
-

- Packaging elements must not be left in reach of children as they are potentially hazardous.



DANGER from electricity



- Make sure that the power voltage of the appliance corresponds to that of your mains electricity.
- Always connect the appliance to a properly earthed socket.
- In case of using extension leads, these must be suitable for the appliance power to avoid danger to the operator and for the safety of the environment in which the appliance is being used. Extension leads, if not suitable, can cause operating anomalies.
- Never leave the appliance unattended when it is connected to the power mains; unplug it after every use.
- Always switch off the appliance at the main switch and unplug it from the power mains before refilling it.
- Make sure that hands are dry before using or adjusting the appliance switches, before touching the plug or power connections.



DANGER from other causes



- Never leave the appliance exposed to the elements (rain, sunshine, etc.).
- Never place the appliance on or near to sources of heat.
- Make sure that the power cord does not come into contact with hot surfaces.
-  Never point steam jets in the direction of people, animals or plants or towards appliances that contain electrical parts (e.g., oven interiors).
- Never direct steam jets onto the appliance itself.
- **Never immerse the body of the appliance, plug or power cord in water or other liquids; clean them with a damp cloth.**
- Never use the appliance if the power cord or plug are damaged or if the appliance is faulty / damaged.
- All repairs, including the replacement of the power cord, must only be carried out by an Ariete Assistance Centre or by technicians authorised by Ariete, so as to prevent any risks.
- This appliance has been designed for **domestic use only** and may not be used

for commercial or industrial purposes.

- During use, the appliance contains pressurised steam : improper use can be dangerous. The appliance is designed for domestic use only, as stated in the manual. The manufacturer cannot accept any liability for damage cause through improper or incorrect use of the appliance.
- When the appliance is not in use, always lock the steam dispensing button with the special cursor.



WARNING danger of scalds



- If the steam button is pressed before the boiler has reached the optimum temperature, then water instead of steam could come out of the nozzle.
- Never touch hot surfaces while using the product. Leave attachments to cool before replacing them.
- **Even when the appliance is not in operation, unplug it from the power mains and leave it to cool before inserting or removing single parts or before cleaning it.**
- **IMPORTANT:** danger of scalds

NEVER OPEN THE SAFETY CAP ON THE BOILER TANK DURING USE.

IMPORTANT: Before unscrewing the cap on the boiler tank, proceed as follows:

- ✓ switch off the appliance at the main switch and unplug the power cord from the mains socket;
- ✓ bleed out the remaining pressure from the boiler tank, using the steam button on the gun and pointing the jet into a suitable container;
- ✓ leave the appliance to cool for a few minutes;
- ✓ slowly loosen the safety cap, part of the way and wait for a few seconds;
- ✓ unscrew the safety cap completely and remove it.



IMPORTANT possible damage to materials



- Before using the product, make sure that all items, surfaces and fabrics to be cleaned are resistant to or compatible with the high temperature of the steam. Specifically, treated terracotta flooring, wooden surfaces or delicate fabrics, such

as silk or velvet, should not be treated without first consulting the instructions from the manufacturer and carrying out a test on a small hidden sample part.

- Never use in swimming pools containing water.
- Never add scale removers, fragrances, alcohols or detergents to the boiler tank, as these could damage the appliance. We recommend filling with tap water or alternatively, with 50% demineralised water and 50% tap water in areas where the water is very hard.
- Never use the appliance if there is no water in the boiler tank as this could damage the pump.
- Before switching on the appliance, make sure that there is sufficient water inside the boiler tank (l). If it is necessary to refill the tank during use, proceed as described previously, and following the instructions in the paragraph **“FILLING THE BOILER TANK DURING USE”**.
- Clean the boiler tank at least once a month so as to eliminate any scale residues that might affect the normal operation of the appliance (see the paragraph **“CLEANING AND MAINTENANCE”**).
- Never use the window wiper brush if the surface to be cleaned is cold; the thermal movement could cause the surface to break, In cold seasons, where the temperature is particularly low, pre-heat the glass with steam jets, all over, from a distance of about 40 cm.
- When using for the first time or after a long pause, direct the steam jet into a container to eliminate any excess water.
- Do not threaten the safety of the appliance by using parts that are not original or which have not been approved by the manufacturer.
- Unplug the appliance by gripping the plug firmly and pulling it out of the power socket; never unplug the appliance by pulling on the power cord.
- Any changes to this product not expressly authorised by the manufacturer may make safety devices inoperative and will also render the user's warranty null and void.

DESCRIPTION OF THE APPLIANCE

Ref.	Description	Ref.	Description
A	Steam dispenser button	G	ON/OFF light
B	Locking/unlocking cursor	H	ON/OFF switch
C	Gun	I	Boiler
D	Handle	L	Safety cap
E	Appliance body		
F	Steam ready light		

DESCRIPTION OF ATTACHMENTS

Ref.	Description	Ref.	Description
①	Measuring cup	⑧	Window brush
②	Funnel	⑨	Extension tubes
③	Round brush	⑩	Fabric cloth
④	Small round brush	⑪	Fabric brush
⑤	Bent nozzle	⑫	Adapter with nozzle
⑥	Floor brush	⑬	Adapter for floor brush
⑦	Floor cloth		

HOW TO OPERATE

Filling the boiler tank before use

- Unscrew the safety cap (L) and, using the funnel (2) supplied, pour about two measuring cups (1) of water into the boiler (I) (Fig. 1).
- Screw the safety cap (L).
- Mount the required attachment (see paragraph "ATTACHMENTS") to the gun (C), inserting it until it locks and pressing the apposite upper locking/unlocking device on the gun (Fig. 2) at the same time.

Switching on

- Plug the power cord into the socket and switch on the appliance using the On/Off switch (H), Fig. 3 . The ON/OFF light (G) and the steam ready light (F) will turn on.
- After a few minutes, the steam ready light (F) will turn off, signalling that the boiler is pressurised and the appliance can dispense steam.

Operation

- The steam ready light (F) turns off and on during use to signal the operating pressure has been reached.
- To avoid the accidental activation of steam, move the steam locking/unlocking cursor (B) from down to up (↑). To unlock, move the cursor (B) from up to down (↓) (Fig. 4).
- For dispensing steam, press the appropriate button (A) situated on the gun (C).
- When using the appliance for the first time, direct the steam jet into a container to remove any water residue in the pipe (any water leakage is caused by the steam condensation inside the pipe). Repeat the above operation also after few minutes of standstill. Anyway, when the nozzle begins to supply steam, always direct the jet toward the floor.



ATTENTION: When the appliance is not used, always lock the steam push button (A) through the apposite stop cursor (B).

Appliance switching off

- After use, turn off the appliance by pressing the opposite switch (H) and disconnect the plug from the electrical outlet. Clean the attachments and the boiler following the instructions in the paragraph "CLEANING AND MAINTENANCE".
- Wrap the flexible hose around the appliance body (E) and put the gun (C) on the opposite handle (D), after having positioned the cursor (B) in the locking position.

ATTACHMENTS

All attachments can be used both with the gun (C) and the extension tubes (9) using the opposite adapter.

Round brush (3) and small round brush (4)

This attachment, to be fitted on the adapter (12), helps to dissolve the most stubborn encrustations, such as the ones forming on the cooker hob top or in the grout lines between tiles. It can be used for cleaning bathroom fixtures, sinks, cooking grills, showers or bath tubs, removing any trace of limescale (Fig. 2).

Bent nozzle (5)

This attachment, to be fitted to the adapter (12), is very useful for reaching and removing dirt in difficult areas, such as radiators, shutters, and bathroom fixtures, in an easy and quick manner.

Fabric brush (11)

The fabric brush to be fitted to the adapter (12), can be used both with the gun (C) or to the extension tubes (9). By fitting the cloth (10), it is possible to use the brush to remove dust and for the daily cleaning of sofas, armchairs, blankets, mattresses and cushions (Fig. 5). The brush can also be used to freshen up fabrics, removing all creases. Anyway, when using the appliance for the first time or during operation, it is advisable to discharge the steam condensation into a containers to avoid wetting fabrics.

Window brush (8)

The window brush (11) can be fitted to the fabric brush. To assemble the two attachments, insert the tabs on the base of the fabric brush into the hooks on the base of the window brush. Thanks to the window brush, windows, mirrors, and glossy surfaces recover their brilliance. It can be used easily on glass shower cabins, avoiding the problem of the traces of limescale (Fig. 6).

Floor brush (6)

This attachment, to be fitted to the opposite adapter (13) (Fig. 7), is used with the extension tubes (9) and features handy cloth grips that can hold the supplied cloth (7) and any other type of machine washable cloth.

To fit the cloth, place the bush in the middle, lift the clips at the brush ends, insert an edge of the cloth and then release (Fig. 8).

Extension tubes (9)

The extension tubes snap together and can be easily separated by pressing the release device and dividing them. They are useful for reaching high surfaces and can be used with all attachments, fixing the opposite adapter.

Nozzle adapter (12)

This attachment serves to clean thoroughly all surfaces where the most stubborn dirt settle, as well as sinks, gas stoves, microwave ovens, hoods and all areas difficult to reach.

FILLING THE BOILER TANK DURING USE

When there is no more water in the boiler (I), turn off the appliance, disconnect the plug from the electrical outlet and proceed as follows:

- press the button (A) to discharge the residual steam.
 - The safety cap (L) cannot be unscrewed until the boiler is pressurized, therefore wait a few seconds before opening the cap and pour water into the boiler.
 - Add some more water, pouring the first amount slowly to prevent steam puffs.
 - Screw the safety cap (L) completely.
 - Plug in appliance.
 - Press the on/off switch (H).
-

CLEANING AND MAINTENANCE

Emptying and cleaning the inside of the boiler tank



ATTENTION: Clean the boiler at least once a month to remove all limescale residues that could jeopardize the proper operation of the appliance.

ATTENTION: Switch the appliance off, unplug it and allow it to cool down before proceeding with the boiler cleaning to prevent injuries.

- Exhaust the residual pressure inside the boiler (I), by pressing the steam push button (A) on the gun (C) and directing the jet into an appropriate container.
- Screw the safety cap (L) slowly and remove it.
- Fill the boiler (I) slowly with tap water to prevent any steam puff. Shake the appliance vigorously and turn it upside down to empty. Repeat the above procedure several times.



ATTENTION: Never add limescale removers, vinegar or other perfumed substances into the boiler to prevent the risk of damage of the unit and will immediately void the warranty.

TROUBLESHOOTING...

PROBLEM	CHECK	POSSIBLE CAUSES	POSSIBLE REMEDY
The nozzle does not dispense steam	Steam ready light (F) on	Cold boiler tank	Wait for the steam ready light (F) to switch off
	Steam ready light (F) off	No water in the boiler tank (I)	Refill the tank, as described in the paragraph "INSTRUCTIONS FOR USE"
	Steam ready light (F) off – Water in the boiler (I)	Malfunction	Contact an ASSISTANCE CENTRE
The nozzle dispenses little steam	Steam ready light (F) off	Cold boiler tank	Wait for the boiler tank (I) to heat up

SYMBOLES

Les informations contenues dans ce manuel sont étiquetées de la façon suivante:



DANGER pour les enfants



DANGER dû à l'électricité



DANGER dérivant d'autres causes



REMARQUE concernant les brûlures



ATTENTION possibilité de dommages matériels

REMARQUES IMPORTANTES

LIRE CES INSTRUCTIONS AVANT L'EMPLOI.

CONSERVER TOUJOURS CES INSTRUCTIONS.



Pour l'élimination correcte du produit, conformément à la Directive Européenne 2012/19/EU, nous vous prions de lire le feuillet d'informations joint au produit.



DANGER pour les enfants



- Cet appareil ne doit pas être utilisé par des personnes (y compris les enfants) présentant des capacités physiques, sensorielles ou mentales réduites ou par des personnes manquant d'expérience et de connaissance de l'appareil sauf si elles sont attentivement surveillées ou correctement instruites sur l'usage de l'appareil de la part d'une personne responsable de leur sécurité.
- Il est nécessaire de surveiller les enfants pour s'assurer qu'ils ne jouent pas avec l'appareil.
- Si vous décidez de vous défaire de l'appareil en tant que déchet, il est recommandé de le rendre inutilisable en coupant le cordon d'alimentation électrique. Il est en outre recommandé d'exclure les parties de l'appareil susceptibles de constituer un danger, spécialement pour les enfants qui pourraient se servir de l'appareil comme d'un jeu.

- Les éléments de l'emballage ne doivent pas être laissés à la portée des enfants car ils représentent une source potentielle de danger.



DANGER dû à l'électricité



- S'assurer que le voltage de l'appareil corresponde à celui de votre réseau électrique.
- Brancher toujours l'appareil à une prise munie de mise à la terre.
- En cas d'utilisation de rallonges électriques, ces dernières doivent être appropriées à la puissance de l'appareil afin d'éviter tout risque pour l'opérateur et pour la sécurité du lieu de travail. Les rallonges non appropriées peuvent provoquer des anomalies de fonctionnement.
- Ne pas laisser l'appareil sans surveillance lorsqu'il est branché au réseau électrique; le débrancher après chaque utilisation.
- Eteindre toujours l'appareil à travers l'interrupteur et débrancher la fiche de la prise de courant avant d'effectuer les ravitaillements.
- S'assurer d'avoir toujours les mains bien sèches avant d'utiliser ou de régler les interrupteurs placés sur l'appareil ou avant de toucher la fiche et les connexions électriques.



DANGER dérivant d'autres causes



- Ne pas exposer l'appareil aux agents atmosphériques (pluie, soleil, etc.)
- Ne pas poser l'appareil sur ou près des sources de chaleur.
- Faire attention à ce que le câble électrique n'entre pas en contact avec des surfaces chaudes.
-  Ne jamais diriger le jet de vapeur vers les personnes, les animaux, les plantes ou les appareils contenant des parties électriques (comme par exemple l'intérieur des fours).
- Ne jamais diriger le jet de vapeur vers l'appareil lui-même.
- **Ne jamais plonger le corps du produit, la fiche et le cordon électrique dans de l'eau ou autres liquides, utiliser un chiffon humide pour leur nettoyage.**
- Ne pas utiliser l'appareil si le cordon électrique ou la fiche sont endommagés ou si l'appareil résulte être défectueux ou endommagé.
- Toutes les réparations, y compris la substitution du cordon d'alimentation électrique, doivent être effectuées exclusivement par le Centre de service après-vente

Ariete ou par des techniciens agréés Ariete de façon à prévenir tout risque de danger.

- L'appareil a été conçu pour un **usage exclusivement domestique** et il ne doit pas être destiné à un usage commercial ou industriel.
- L'appareil en question contient de la vapeur sous pression: une utilisation impropre peut se révéler dangereuse. Le producteur décline toute responsabilité face aux éventuels dommages dérivant d'un usage impropre ou erroné du produit.
- Quand l'appareil n'est pas utilisé, bloquer toujours le poussoir de distribution de la vapeur à travers le curseur de blocage spécialement conçu à cet effet.



REMARQUE concernant les brûlures



- Si on appuie sur le poussoir de distribution de la vapeur avant que la chaudière ait atteint la température optimale, il est possible que le pistolet distribue de l'eau à la place de la vapeur.
- Ne pas toucher les surfaces chaudes pendant le fonctionnement de l'appareil. Laisser refroidir les accessoires avant de les remplacer.
- **Même quand l'appareil n'est pas en marche, débrancher la fiche de la prise de courant et le laisser refroidir avant d'assembler ou de démonter les différents composants ou avant de procéder au nettoyage.**
-  ATTENTION: danger de brûlures

N'OUVREZ PAS LE BOUCHON DE SURETE PENDANT L'UTILISATION

ATTENTION: Avant de dévisser le bouchon de la chaudière, procéder de la façon suivante:

- ✓ éteindre l'appareil avec l'interrupteur et débrancher le cordon d'alimentation de la prise de courant;
- ✓ décharger la pression résiduelle à l'intérieur de la chaudière, en actionnant le poussoir de distribution vapeur situé sur le pistolet, en dirigeant le jet vers un récipient;
- ✓ faire refroidir l'appareil pendant quelques minutes;
- ✓ dévisser en partie et lentement le bouchon de sûreté et attendre quelques secondes;
- ✓ dévisser entièrement et retirer le bouchon de sûreté.



ATTENTION possibilité de dommages matériels



- Avant d'utiliser le produit, vérifier que les objets, les surfaces et les tissus à traiter soient résistants ou compatibles avec les hautes températures de la vapeur. En particulier, sur les sols en terre cuite traitée, sur les surfaces en bois et sur les tissus délicats, tels que la soie ou le velours, il est conseillé de consulter les instructions du fabricant et de faire un essai sur une partie cachée ou sur un échantillon.
- Ne pas utiliser dans des piscines contenant de l'eau.
- Ne jamais ajouter de produits décrustant, aromatiques, alcooliques ou détergent à l'intérieur du réservoir d'eau car ils pourraient endommager sérieusement l'appareil. Il est conseillé d'utiliser l'eau du robinet avec 50% d'eau déminéralisée et 50% d'eau du robinet en cas d'eau très dure.
- Ne pas utiliser l'appareil sans eau dans la chaudière car cela pourrait endommager la pompe.
- Avant d'allumer l'appareil, vérifier que la quantité d'eau soit suffisante à l'intérieur de la chaudière (I). S'il est nécessaire d'ajouter de l'eau pendant l'utilisation de l'appareil, procéder comme décrit précédemment, en suivant aussi les instructions indiquées au paragraphe "**REPLISSAGE CHAUDIERE PENDANT L'EMPLOI**".
- Effectuer le nettoyage de la chaudière au moins une fois par mois de façon à éliminer les éventuels résidus de calcaire qui peuvent compromettre le fonctionnement normal de l'appareil (voir paragraphe "**NETTOYAGE ET ENTRETIEN**").
- Ne pas utiliser la brosse essuie-glaces si la surface à traiter est froide. L'éventuel écart de température pourrait provoquer sa rupture. Durant les saisons comportant des températures particulièrement rigides, préchauffer les vitres à travers l'émission de vapeur sur toute la surface à traiter à une distance d'environ 40 cm.
- Lors de la première utilisation ou après une longue pause, diriger le jet dans un récipient pour éliminer l'eau en excès.
- Pour ne pas compromettre la sécurité de l'appareil, utiliser uniquement des pièces de rechange et des accessoires originaux, approuvés par le constructeur.
- Pour débrancher la fiche, la saisir directement et la débrancher de la prise murale. Ne jamais tirer sur le cordon électrique pour débrancher la fiche de la prise de courant.
- Toute modification éventuellement apportée à ce produit sans l'autorisation préalable du producteur peut compromettre la sécurité de l'appareil et faire déchoir la garantie envers l'utilisateur.

DESCRIPTION DE L'APPAREIL

Réf.	Description	Réf.	Description
A	Poussoir distribution vapeur	G	Témoin marche/arrêt (ON/OFF)
B	Curseur de blocage/déblocage vapeur	H	Interrupteur marche/arrêt (ON/OFF)
C	Pistolet	I	Chaudière
D	Poignée	L	Bouchon de sûreté
E	Corps appareil		
F	Témoin température vapeur		

DESCRIPTION ACCESSOIRES

Réf.	Description	Réf.	Description
①	Mesureur	⑧	Brosse essuie-glace
②	Entonnoir	⑨	Tubes rallonge
③	Brosse ronde	⑩	Chiffon pour tissus
④	Brosse ronde petite	⑪	Brosse pour tissus
⑤	Bec incliné	⑫	Adaptateur avec buse
⑥	Brosse pour sols	⑬	Adaptateur pour brosse pour sols
⑦	Serpillière sols		

INSTRUCTIONS D'EMPLOI

Remplissage de la chaudière avant l'utilisation de l'appareil

- Dévisser le bouchon de sûreté (L) et, à l'aide de l'entonnoir (2) fourni en dotation, verser environ 2 mesureurs (1) d'eau dans la chaudière (I) (Fig. 1).
- Revisser le bouchon de sûreté (L).
- Appliquer l'accessoire désiré (voir paragraphe "ACCESSOIRES") sur le pistolet (C), en l'introduisant jusqu'à son blocage et poussant simultanément le dispositif de blocage/déblocage supérieur sur le pistolet (Fig. 2).

Mise en marche

- Brancher la fiche électrique dans la prise de courant et faire démarrer l'appareil en appuyant sur l'interrupteur de mise en marche (H) (Fig. 3). Le témoin ON/OFF (G) s'allume ainsi que le témoin de température vapeur (F).
- Après quelques minutes, le témoin de température vapeur (F) s'éteint pour signaler que la chaudière est sous pression et que l'appareil est en mesure de produire la vapeur.

Fonctionnement

- Le témoin de température vapeur (F) s'éteint et se rallume pendant le fonctionnement pour indiquer que la pression de service a été atteinte.
- Afin d'éviter le démarrage accidentel de la distribution de vapeur, il faut déplacer le curseur de blocage/déblocage vapeur (B) du bas vers le haut (☐); pour débloquer, déplacer le curseur (B) du haut vers le bas (☐) (Fig. 4).
- Pour distribuer la vapeur, appuyer sur le poussoir (A) situé sur le pistolet (C).
- Lors de la première utilisation de l'appareil, il est conseillé de diriger le jet de vapeur à l'intérieur d'un récipient pour éliminer la présence d'eau résiduelle dans le tube (la sortie éventuelle d'eau est due à la condensation de la vapeur à l'intérieur du tube). Répéter cette opération même après quelques minutes d'inactivité de l'appareil. Dans tous les cas, lorsque le pistolet commence à distribuer de la vapeur, il est conseillé de diriger toujours le jet vers le sol.



ATTENTION: Lorsque vous n'utilisez pas l'appareil, bloquez toujours le poussoir de distribution vapeur (A) à travers son curseur de blocage (B).

Arrêt de l'appareil

- A la fin de l'utilisation, éteindre l'appareil en appuyant sur l'interrupteur (H) et débrancher la fiche de la prise de courant. Procéder au nettoyage des accessoires et de la chaudière, en agissant comme décrit dans le paragraphe "NETTOYAGE ET ENTRETIEN".
- Enrouler le tube flexible autour du corps de l'appareil (E) et ranger le pistolet (C) sur la poignée (D), après avoir positionné le curseur (B) en position de blocage.

ACCESSOIRES

Tous les accessoires peuvent être utilisés aussi bien sur le pistolet (C) que sur les tubes rallonge (9), en utilisant l'adaptateur spécifique.

Brosse ronde (3) et brosse ronde petite (4)

Cet accessoire, qui doit être appliqué sur l'adaptateur (12), aide à nettoyer les incrustations les plus résistantes comme celles qui se forment sur les plaques du plan de cuisson ou dans les fissures des carrelages. Il peut être utilisé pour le nettoyage des sanitaires, des éviers, des plaques de cuisson, de la douche ou de la baignoire, en éliminant toute trace de calcaire (Fig. 2).

Bec incliné (5)

Cet accessoire, qui doit être appliqué sur l'adaptateur (12), est particulièrement utile pour atteindre et nettoyer facilement et rapidement la saleté qui se cache dans les points les plus difficiles d'accès, comme les radiateurs, les volets, les sanitaires, etc.

Brosse pour tissus (11)

La brosse pour tissus, qui doit être appliquée sur l'adaptateur (12), peut être utilisée aussi bien sur le pistolet (C) que sur les tubes rallonge (9). Grâce à l'application du chiffon (10), il est possible d'utiliser la brosse pour éliminer la poussière, pour le nettoyage quotidien des canapés, des fauteuils, des couvertures, des matelas et des coussins (Fig. 5). La brosse permet aussi de rafraîchir les tissus, en éliminant les plis. Il est dans tous les cas conseillé, aussi bien lors de la première utilisation que par la suite, de vider l'eau de condensation de la vapeur dans un récipient pour éviter de mouiller les tissus.

Brosse essuie-glace (8)

Il est possible d'appliquer la brosse essuie-glace sur la brosse pour tissus (11): pour assembler les deux accessoires, il suffit d'introduire les languettes situées sur la base de la brosse pour tissus à l'intérieur des crochets situés sur la base de la brosse essuie-glaces. Grâce à la brosse essuie-glaces, vos vitres, miroirs et surfaces brillantes retrouveront tout leur éclat. Facile à utiliser même sur les vitres des box douche, pour éliminer les traces de calcaire laissées par l'eau (Fig. 6).

Brosse pour sols (6)

Cet accessoire, qui doit être appliqué sur l'adaptateur (13) (Fig. 7), s'utilise sur les tubes rallonge (9) et est muni de pinces pour fixer la serpillière (7) fournie en dotation, ou tout autre type de chiffon lavable en machine. Pour appliquer la serpillière, il faut positionner la brosse au centre de la serpillière, soulever les pinces situées aux extrémités de la brosse, y introduire le bord de la serpillière puis refermer les pinces (Fig. 8).

Tubes rallonge (9)

Les tubes rallonge s'encastrent les uns aux autres par déclic ; pour les séparer, il suffit d'appuyer sur le dispositif de déblocage et de les démonter. Ils sont utiles pour atteindre les surfaces élevées ; ils peuvent être utilisés avec tous les accessoires, à travers l'emploi de l'adaptateur.

Bec adaptateur (12)

Cet accessoire est utile pour nettoyer soigneusement toutes les surfaces qui accueillent la saleté la plus obstinée, comme par exemple les éviers, les plaques de cuisson, le four à microondes, les hottes et toutes les zones difficiles d'accès.

REPLISSAGE DE LA CHAUDIERE EN COURS D'UTILISATION

Lorsque l'eau contenue dans la chaudière (I) est terminée, éteindre l'appareil, débrancher la fiche de la prise de courant électrique et procéder comme suit:

- appuyer sur le poussoir (A) pour décharger la vapeur résiduelle;
- le bouchon de sûreté (L) ne pourra pas être dévissé tant que la chaudière est sous pression ; attendre par conséquent quelques minutes avant de dévisser le bouchon et d'introduire de l'eau dans la chaudière.
- introduire de nouveau de l'eau, en versant lentement les premières quantités pour éviter les bouffées de vapeur.
- revisser entièrement le bouchon de sûreté (L);
- rebrancher la fiche dans la prise de courant;
- frapper l'interrupteur de mise en marche (H).

NETTOYAGE ET ENTRETIEN

Vidange et nettoyage interne de la chaudière



ATTENTION: Effectuer le nettoyage de la chaudière au moins une fois par mois afin d'éliminer les éventuelles traces de calcaire qui peuvent compromettre le bon fonctionnement de l'appareil.

ATTENTION: Eteindre l'appareil, débrancher la fiche de la prise de courant et le laisser refroidir avant de procéder au nettoyage de la chaudière, pour ne pas se blesser.

- Evacuer la pression résiduelle à l'intérieur de la chaudière (I), en actionnant le poussoir de distribution vapeur (A) sur le pistolet (C), en dirigeant le jet dans un récipient.
- Dévisser lentement le bouchon de sûreté (L) et le retirer entièrement.
- Introduire de l'eau du robinet dans la chaudière (I) en agissant lentement pour éviter les bouffées de vapeur ; agiter l'appareil en le renversant pour le vider entièrement. Répéter ces opérations plusieurs fois.



ATTENTION: Ne pas introduire de vinaigre, de produits décalcifiants ou autres substances parfumées à l'intérieur de la chaudière pour ne pas endommager l'appareil et faire déchoir immédiatement la garantie.

COMMENT SE COMPORTE EN CAS D'INCONVENIENTS...

INCONVENIENT	CONTROLE	CAUSE POSSIBLE	SOLUTION POSSIBLE
La lance ne distribue pas de vapeur	Témoin température vapeur (F) allumé	Chaudière froide	Attendre que le témoin de température vapeur (F) s'éteigne
	Témoin température vapeur (F) éteint	Manque d'eau dans la chaudière (I)	Procéder à la recharge en suivant la procédure décrite au paragraphe "INSTRUCTIONS D'EMPLOI"
	Témoin température vapeur (F) éteint – Eau dans la chaudière (I)	Anomalie de fonctionnement	S'adresser au CENTRE D'ASSISTANCE APRES-VENTE
La lance distribue peu de vapeur	Témoin température vapeur (F) éteint	Chaudière froide	Attendre le réchauffement de la chaudière (I)

SYMBOLE

Die in diesem Handbuch enthaltenen Informationen sind wie folgt gekennzeichnet:



GEFAHR für Kinder



GEFAHR durch elektrischen Strom



GEFAHR durch andere Ursachen



WARNUNG vor Verbrühungsgefahren



ACHTUNG: mögliche Materialschäden

WICHTIGE HINWEISE

**BITTE LESEN SIE DIESE ANLEITUNG, BEVOR SIE DAS GERÄT VERWENDEN.
BEWAHREN SIE DIESE ANLEITUNG AUF.**



Zur korrekten Entsorgung dieses Produkts entsprechend der Europäischen Richtlinie 2012/19/EU bitte das Beiblatt zum Produkt lesen.



GEFAHR für Kinder



- Dieses Gerät ist nicht geeignet für die Verwendung durch Personen (einschließlich Kindern) mit verringerten körperlichen, sensorischen oder geistigen Fähigkeiten, sowie durch Personen, denen es an der notwendigen Erfahrung und Kenntnis des Geräts mangelt, sofern sie nicht durch die für ihre Sicherheit verantwortliche Person in die Verwendung des Geräts eingewiesen wurden.
- Kinder müssen überwacht werden, damit sie nicht mit dem Gerät spielen.
- Wenn das Gerät als Abfall entsorgt werden muss, sollte es durch Abschneiden des Versorgungskabels unbrauchbar gemacht werden. Darüber hinaus sollten diejenigen Teile des Geräts unschädlich gemacht werden, die eine Gefahr darstellen könnten, speziell für Kinder, die das Gerät zum Spielen verwenden könnten.
- Die Verpackungselemente dürfen nicht in Reichweite von Kindern gelassen werden, das sie eine potentielle Gefahrenquelle darstellen.

**GEFAHR durch elektrischen Strom**

- Vergewissern Sie sich, dass die Versorgungsspannung des Geräts mit derjenigen Ihres Stromnetzes übereinstimmt.
- Schließen Sie das Gerät immer an eine geerdete Steckdose an.
- Bei Verwendung von Verlängerungskabeln müssen diese für die Leistung des Geräts geeignet sein, um Gefahren für den Benutzer und die Sicherheit der Umgebung zu vermeiden, in der gearbeitet wird. Nicht geeignete Verlängerungskabel können zu Funktionsstörungen führen.
- Lassen Sie das Gerät nicht unbeaufsichtigt, wenn es an das Stromnetz angeschlossen ist. Unterbrechen Sie die Stromversorgung nach jedem Gebrauch.
- Schalten Sie das Gerät stets am Schalter aus und ziehen Sie den Stecker aus der Dose, bevor Sie Wasser nachfüllen.
- Vergewissern Sie sich stets, dass Ihre Hände gut trocken sind, bevor Sie die Schalter am Gerät bedienen oder regeln, bzw. bevor Sie den Stecker oder die Versorgungsleitungen anfassen.

**GEFAHR durch andere Ursachen**

- Setzen Sie das Gerät keinen Witterungseinflüssen aus (Regen, Sonne usw.).
- Stellen Sie das Gerät nicht auf oder in die Nähe von Hitzequellen.
- Achten Sie darauf, dass das Stromkabel nicht mit heißen Oberflächen in Berührung kommt.
-  Richten Sie den Dampfstrahl keinesfalls auf Personen, Tiere, Pflanzen oder auf Geräte, die elektrische Bauteile enthalten (z.B. im Inneren eines Backofens).
- Richten Sie den Dampfstrahl keinesfalls auf das Gerät selbst.
- **Tauchen Sie das Gerät, den Stecker oder das Elektrokabel keinesfalls in Wasser oder sonstige Flüssigkeiten. Verwenden Sie zur Reinigung nur ein feuchtes Tuch.**
- Benutzen Sie das Gerät nicht, wenn das Kabel oder der Stecker beschädigt sind oder das Gerät selbst defekt bzw. beschädigt ist.
- Alle Reparaturen, einschließlich des Austauschs des Versorgungskabels, dürfen ausschließlich durch eine Ariete- Kundendienststelle oder von Ariete zugelassene Fachtechniker ausgeführt werden, um jedes Risiko zu vermeiden.
- Das Gerät ist ausschließlich für den **Hausgebrauch** bestimmt und darf nicht zu

kommerziellen oder industriellen Zwecken verwendet werden.

- Das laufende Gerät enthält unter Druck stehenden Dampf: eine unsachgemäße Verwendung kann deshalb gefährlich sein. Das Gerät ist ausschließlich für den häuslichen Gebrauch aufgrund der Angaben des Handbuchs bestimmt. Der Hersteller haftet nicht für eventuelle Schäden, die durch unsachgemäßen oder falschen Gebrauch des Geräts zustande kommen.
- Wenn das Gerät nicht benutzt wird, verriegeln Sie immer die Dampfabgabetaaste mit dem zugehörigen Schieber.



WARNUNG vor Verbrühungsgefahren



- Wenn die Dampfabgabetaaste betätigt wird, bevor der Kessel die optimale Temperatur erreicht hat, tritt an der Pistole möglicherweise Wasser anstelle von Dampf aus.
- Berühren Sie während des Betriebs des Geräts nicht die heißen Oberflächen. Lassen Sie die Zubehöerteile abkühlen, bevor Sie sie austauschen.
- **Bevor Sie einzelne Teile abnehmen bzw. einsetzen oder das Gerät reinigen, ziehen Sie immer den Stecker aus der Steckdose, auch wenn das Gerät nicht in Betrieb ist, und lassen Sie die Teile vorher abkühlen.**
-  **ACHTUNG:** Verbrühungsgefahr

DEN SICHERHEITSDECKEL WÄHREND DES GEBRAUCHS KEINESFALLS ÖFFNEN

ACHTUNG: Bevor der Deckel des Boilers abgeschraubt wird, ist wie folgt vorzugehen:

- ✓ Das Gerät abschalten und das Versorgungskabel aus der Steckdose ziehen;
- ✓ den Restdruck aus dem Boiler ablassen, indem die Dampfaste an der Pistole gedrückt und der Dampfstrahl in einen geeigneten Behälter gerichtet wird;
- ✓ das Gerät einige Minuten abkühlen lassen;
- ✓ den Sicherheitsdeckel vorsichtig langsam aufdrehen und einige Sekunden abwarten;
- ✓ den Sicherheitsdeckel vollständig ausschrauben und entfernen.



ACHTUNG: Mögliche Materialschäden



- Bevor Sie das Gerät benutzen, vergewissern Sie sich, dass die Gegenstände, Flächen und Gewebe, die Sie reinigen möchten, gegen die hohe Temperatur des Dampfes beständig sind. Besonders bei Fußböden aus behandeltem Backstein, Holzböden und empfindlichem Gewebe wie Seide oder Samt empfiehlt es sich, die Angaben des Herstellers nachzulesen und einen Test an einer verdeckten Stelle oder an einem Muster vorzunehmen.
- Nicht in Schwimmbädern verwenden, die mit Wasser gefüllt sind.
- Keinesfalls Kalklöser, aromatische oder alkoholhaltige Verbindungen sowie Reinigungsmittel in den Wassertank bringen, da diese das Gerät schädigen können. Bei besonders hartem Wasser empfiehlt es sich, zu 50% entmineralisiertes und zu 50% normales Leitungswasser zu verwenden.
- Das Gerät nicht bei leerem Heizkessel verwenden. Dadurch wird die Pumpe geschädigt.
- Bevor Sie das Gerät einschalten, vergewissern Sie sich, dass genügend Wasser im Tank (I) ist. Falls während des Betriebs Wasser nachgefüllt werden muss, gehen Sie vor, wie oben beschrieben und halten Sie sich an die Angaben im Abschnitt **“NACHFÜLLEN DES KESSELS WÄHREND DES BETRIEBS”**.
- Reinigen Sie den Heizkessel mindestens einmal im Monat, um eventuelle Kalkablagerungen zu beseitigen, die den einwandfreien Betrieb des Geräts beeinträchtigen können (siehe Abschnitt **“REINIGUNG UND INSTANDHALTUNG”**).
- Verwenden Sie den Fensterwischer nicht, wenn die Scheiben kalt sind. Der eventuelle Temperaturunterschied könnte zum Bruch des Glases führen. Bei besonders scharfen Wintertemperaturen, die Scheiben vorher anwärmen, indem die gesamte Fläche im Abstand von ca. 40 cm mit Dampf bestrahlt wird.
- Richten Sie den Dampfstrahl bei der ersten Verwendung oder nach einer längeren Pause in einen Behälter, um überschüssiges Wasser zu beseitigen.
- Verwenden Sie ausschließlich originale, vom Hersteller genehmigte Ersatz- und Zubehörteile, um die Sicherheit Ihres Geräts nicht zu beeinträchtigen.
- Zum Herausziehen aus der Steckdose fassen Sie den Stecker direkt an und ziehen Sie in ab. Niemals am Kabel herausziehen.
- Eventuelle Abänderungen dieses Produkts, die nicht ausdrücklich vom Hersteller genehmigt wurden, können die Betriebssicherheit des Geräts beeinträchtigen und führen zum Verlust des Garantieanspruchs seitens des Benutzers.

BESCHREIBUNG DES GERÄTS

Pos.	Beschreibung	Pos.	Beschreibung
A	Dampftaste	G	Ein-/Ausschaltkontrollleuchte (ON/OFF)
B	Schieber für Freigabe/Sperren Dampf	H	Ein-/Ausschalter (ON/OFF)
C	Pistole	I	Boiler
D	Griff	L	Sicherheitsdeckel
E	Gerätekörper		
F	Kontrollleuchte Dampfbereitschaft		

BESCHREIBUNG DER ZUBEHÖRTEILE

Pos.	Beschreibung	Pos.	Beschreibung
①	Messbecher	⑧	Scheibenabzieher
②	Trichter	⑨	Verlängerungsrohre
③	Rundbürste	⑩	Gewebetücher
④	Kleine Rundbürste	⑪	Gewebebürste
⑤	Schrägschnabel	⑫	Adapter mit Düse
⑥	Fußbodenbürste	⑬	Adapter für Fußbodenbürste
⑦	Bodenputztuch		

GEBRAUCHSANLEITUNG

Füllen des Boilers vor dem Gebrauch

- Den Sicherheitsdeckel (L) abschrauben und mithilfe des beigefügten Trichters (2) etwa zwei Messbecher (1) Wasser in den Boiler (I) füllen (Abb. 1).
- Den Sicherheitsdeckel (L) wieder einschrauben
- An der Pistole (C) das gewünschte Zubehörteil anbringen (siehe Abschnitt "ZUBEHÖR"), indem es bis zum Einrasten geschoben und gleichzeitig die Entriegelungsvorrichtung an der Oberseite der Pistole gedrückt wird (Abb. 2).

Einschalten

- Den Stecker in die Steckdose stecken und die Maschine durch Betätigen des Schalters (H) einschalten (Abb. 3). Die Kontrolllampe ON/OFF (G) und die Kontrolllampe Dampfbereitschaft (F) leuchten auf.
- Nach wenigen Minuten zeigt das Erlöschen der Kontrollleuchte Dampfbereitschaft (F) an, dass der Boiler nun unter Druck steht und das Gerät für die Abgabe von Dampf bereit ist.

Funktionsweise

- Die Kontrolllampe Dampfbereitschaft (F) wird während des Gebrauchs immer wieder aus- und bei Erreichen des Betriebsdrucks wieder eingeschaltet.
- Um eine versehentliche Aktivierung der Dampfabgabe zu vermeiden, muss der Verriegelungsschieber (B) von unten nach oben geschoben werden (☐); Zur Freigabe muss der Schieber (B) von oben nach unten geschoben werden (☐) (Abb. 4).
- Zur Abgabe von Dampf ist die entsprechende Taste (A) an der Pistole (C) zu drücken.
- Bei der ersten Verwendung empfiehlt es sich, den Dampfstrahl in einen Behälter zu richten, um jede Spur von Restwasser aus dem Rohr zu beseitigen (das eventuelle Austreten von Wasser ist durch das Kondensieren des Dampfes im Inneren des Rohrs bedingt). Das Gleiche gilt, wenn das Gerät einige Minuten lang nicht benutzt wurde. In jedem Fall empfiehlt es sich, zu Beginn der Dampfabgabe den Dampfstrahl auf den Boden zu richten.



ACHTUNG: Wenn das Gerät nicht benutzt wird, immer die Dampftaste (A) anhand des zugehörigen Schiebers (B) verriegeln).

Abschalten des Geräts

- Wenn es nicht mehr benötigt wird, das Gerät durch Drücken des entsprechenden Schalters (H) abschalten und den Stecker aus der Steckdose ziehen. Die Zubehörteile und den Boiler reinigen, wie im nachstehenden Abschnitt "REINIGUNG UND INSTANDHALTUNG" beschrieben.
- Den Schlauch um den Gerätekörper (E) wickeln und die Pistole (C) am Griff (D) anbringen, nachdem der Schieber (B) in die verriegelte Stellung gebracht wurde

ZUBEHÖR

Mithilfe des Adapters können alle Zubehörteile sowohl an der Pistole (C), als auch an den Verlängerungsrohren (9) angebracht werden.

Rundbürste (3) und kleine Rundbürste (4)

Dieses Zubehörteil ist am Adapter (12) anzubringen und dient zum Entfernen von zähem Schmutz, wie beispielsweise Kochplatten oder Fugen zwischen den Fliesen. Es kann auch zur völligen Beseitigung von Kalkspuren an Sanitär, Waschbecken, Grill, Dusche oder Badewanne verwendet werden (Abb. 2).

Schrägschnabel (5)

Dieses Zubehörteil ist am Adapter (12) anzubringen und ist besonders bei schwer zu erreichenden Stellen hilfreich, wie beispielsweise Schmutzablagerungen an Heizkörpern, Jalousien, Sanitär, die sich damit einfach und schnell beseitigen lassen.

Gewebebürste (11)

Die Gewebebürste ist am Adapter (12) anzubringen und kann sowohl an der Pistole (C) als auch an den Verlängerungsrohren angebracht werden (9). Bei Verwendung des praktischen Tuchs (10) kann die Gewebebürste zur Beseitigung von Staub, zur täglichen Reinigung von Sofas, Sesseln, Decken und Kissen verwendet werden (Abb. 5). Die Bürste gestattet auch das Auffrischen von Gewebe, wobei jede Spur von Falten verschwindet. In allen Fällen empfiehlt es sich sowohl bei der ersten Verwendung als auch während des normalen Gebrauchs, das durch den Dampf entstehende Kondenswasser in einen Behälter zu entleeren, um die Gewebe nicht zu durchnässen.

Scheibenabzieher (8)

An der Gewebebürste (11) kann der Scheibenabzieher angebracht werden: zum Zusammensetzen der beiden Zubehörteile müssen die Laschen am Fuß der Gewebebürste in die Haken am Fuß des Scheibenabziehers eingerastet werden. Mit dem Scheibenabzieher erhalten Fensterscheiben, Spiegel und glanzpolierte Flächen neuen Glanz. Er ist leicht auch an den Wänden von Duschboxen zu verwenden, um das Problem der Kalkablagerungen zu beseitigen (Abb. 6).

Fußbodenbürste (6)

Dieses Zubehörteil ist mit dem zugehörigen Adapter (13) (Abb. 7) an den Verlängerungsrohren (9) anzubringen und ist mit praktischen Klammern ausgestattet, mit denen neben dem mitgelieferten Tuch (7) auch alle waschmaschinenfesten Putztücher befestigt werden können.

Zum Anbringen des Tuchs muss die Bürste in der Mitte des Tuchs aufgesetzt, die Klammern am Ende der Bürste hochgeklappt und ein Ende des Tuchs eingeführt werden. Dann die Klammer wieder loslassen (Abb. 8).

Verlängerungsrohre (9)

Die Verlängerungsrohre werden ineinander gerastet. Zum Lösen der Rohre muss lediglich die Auslösevorrichtung gedrückt und das Rohr abgezogen werden. Die Verlängerungsrohre sind hilfreich, wenn beispielsweise hoch gelegene Punkte erreicht werden sollen: dank der entsprechenden Adapter können an den Verlängerungsrohren alle Zubehörteile angebracht werden.

Adapterschnabel (12)

Dieses Zubehörteil ist hilfreich zur Tiefenreinigung alle Flächen, an denen sich zäher Schmutz ansammelt, z.B. zur Säuberung von Spüle, Gasherd, Mikrowelle, Abzugshaube und allen schwer zu erreichenden Zonen.

NACHFÜLLEN DES BOILERS WÄHREND DES GEBRAUCHS

Wenn das Wasser im Boiler (I) verbraucht ist, das Gerät abschalten, den Stecker aus der Steckdose ziehen und dann wie folgt vorgehen:

- durch Drücken der Taste (A) den restlichen Dampf ablassen
- der Sicherheitsdeckel (L) kann nicht ausgeschraubt werden, solange der Boiler unter Druck steht. Daher einige Minuten abwarten, dann den Deckel abschrauben und Wasser in den Boiler füllen.
- Beim Einfüllen das Wasser langsam eingießen, um die Entstehung von Dampfvolken zu vermeiden.
- den Sicherheitsdeckel (L) wieder festschrauben;
- den Stecker wieder in die Steckdose stecken
- die Einschalttaste (H) drücken

REINIGUNG UND INSTANDHALTUNG

Entleeren und Reinigung des Boilers



ACHTUNG: Der Boiler muss mindestens einmal monatlich gereinigt werden, um eventuelle Kalkablagerungen zu beseitigen, die den einwandfreien Betrieb des Geräts beeinträchtigen könnten.

ACHTUNG: Das Gerät abschalten, den Stecker aus der Steckdose ziehen und das Gerät abkühlen lassen, bevor der Boiler gereinigt wird, um Verbrennungen zu vermeiden.

- Durch Drücken der Dampftaste (A) an der Pistole (C) den Restdruck aus dem Boiler (I) ablassen. Dabei den Strahl in einen Behälter richten.
- Den Sicherheitsdeckel (L) langsam abschrauben und entfernen
- Langsam Leitungswasser in den Boiler (I) geben, um die Entstehung von Dampfvolken zu vermeiden. Das Gerät zum Entleeren wenden und schütteln. Den Vorgang mehrmals wiederholen.



ACHTUNG: Keinen Essig, Entkalker oder Duftstoffe in den Boiler geben, da diese das Gerät schädigen und zur sofortigen Ungültigkeit der Garantie führen.

WAS TUN WENN...

STÖRUNG	KONTROLLE	MÖGLICHE URSACHE	MÖGLICHE ABHILFE
Dampfrohr gibt keinen Dampf ab	Kontrolllampe Dampfbereitschaft (F) leuchtet	Boiler kalt	Erlöschen der Kontrolllampe Dampfbereitschaft (F) abwarten
	Kontrolllampe Dampfbereitschaft (F) erloschen	Kein Wasser im Boiler (I)	Kessel nachfüllen, wie im Abschnitt "GEBRAUCHSANLEITUNG" beschrieben
	Kontrolllampe Dampfbereitschaft (F) erloschen, Boiler (I) gefüllt	Funktionsstörung	KUNDENDIENST kontaktieren
Dampfrohr gibt nur wenig Dampf ab	Kontrolllampe Dampfbereitschaft (F) erloschen	Boiler kalt	Aufheizen des Boilers (I) abwarten

SIMBOLOGÍA

Las informaciones contenidas en este manual están etiquetadas de la siguiente manera:



PELIGRO para los niños



PELIGRO debido a la electricidad



PELIGRO derivante de otras causas



ADVERTENCIA referente a quemaduras



ATENCIÓN posibles daños materiales

ADVERTENCIAS IMPORTANTES

LEER ESTAS INSTRUCCIONES ANTES DEL USO.

CONSERVAR SIEMPRE ESTAS INSTRUCCIONES.



Para eliminar correctamente el producto en cumplimiento de la Directiva Europea 2012/19/EU le rogamos que lea la hoja que acompaña al producto.



PELIGRO para los niños



- Este aparato no es adecuado para que lo usen personas (incluidos los niños) con capacidades físicas, sensoriales o mentales reducidas; personas que no tengan experiencia ni conocimiento del aparato, a no ser que estén atentamente vigiladas o bien instruidas por lo que se refiere al empleo del mismo aparato por parte de una persona responsable de su seguridad.
- Es necesario vigilar a los niños para asegurarse de que no jueguen con el aparato.
- En el caso en que se decida eliminar el producto como basura, se recomienda inutilizarlo cortando el cable de alimentación. Se recomienda además hacer inócuas aquellas partes del aparato que pudieran constituir un peligro, especialmente para los niños que podrían usar el aparato para jugar.
- Los elementos del embalaje no se tienen que dejar al alcance de los niños ya que son potenciales fuentes de peligro.

**PELIGRO debido a electricidad**

- Asegurarse de que el voltaje eléctrico del aparato corresponda a aquél de vuestra red eléctrica.
- Conectar siempre el aparato a una toma con la conexión a tierra.
- En caso de empleo de prolongaciones eléctricas, éstas últimas tienen que ser adecuadas a la potencia del aparato, para evitar peligros al operador y para la seguridad del ambiente donde se trabaja. Las prolongaciones no adecuadas pueden provocar anomalías de funcionamiento.
- No dejar el aparato sin vigilancia cuando esté conectado a la red eléctrica; desconectarlo después de cada uso.
- Apagar siempre el aparato mediante el interruptor y desconectar el enchufe de la toma de alimentación antes de los abastecimientos.
- Asegurarse de tener siempre las manos bien secas antes de usar o regular los interruptores situados en el aparato o antes de tocar el enchufe y las conexiones de alimentación.

**PELIGRO derivado por otras causas**

- No dejar el aparato expuesto a agentes atmosféricos (lluvia, sol, etc.).
- No poner el aparato encima o cerca de fuentes de calor.
- Poner atención en que el cable eléctrico no entre en contacto con superficies calientes.
-  No dirigir nunca el chorro del vapor hacia personas, animales, plantas o bien hacia equipos que contengan partes eléctricas (ej: interno de los hornos).
- No dirigir nunca el chorro de vapor hacia el mismo aparato.
- **No sumergir nunca el cuerpo del producto, el enchufe y el cable eléctrico en el agua o en otros líquidos, Usar un paño húmedo para limpiarlos.**
- No usar el aparato si el cable eléctrico o el enchufe están dañados, o si el mismo aparato es defectuoso/está dañado.
- Todas las reparaciones, incluida la sustitución del cable de alimentación, se tienen que efectuar sólo por el Centro Asistencia Ariete o por técnicos autorizados Ariete, para prevenir cualquier riesgo.
- El aparato está concebido **sólo para uso doméstico** y no se tiene que dedicar a uso comercial o industrial.

- El aparato en uso contiene vapor a presión: un empleo incorrecto puede resultar peligroso. El aparato está destinado a un uso exclusivamente doméstico como se indica en el manual. La sociedad fabricante no se hace responsable por posibles daños causados por un uso incorrecto o equivocado del producto.
- Cuando el aparato no se utiliza bloquear siempre el pulsador de erogación vapor trámite el correspondiente cursor de bloqueo.



ADVERTENCIA relativa a quemaduras



- Apretando el pulsador erogación vapor, antes de que la caldera haya alcanzado la temperatura óptima, podría salir agua por la pistola en lugar de vapor.
- No tocar las superficies calientes durante el uso del producto. Dejar que los accesorios se enfríen antes de sustituirlos.
- **Incluso cuando el aparato no esté en funcionamiento, desconectar el enchufe de la toma de corriente eléctrica y dejar que se enfríe antes de montar o quitar cada una de las partes o antes de efectuar la limpieza.**
-  **ATENCIÓN:** peligro de quemaduras

NO ABRA EL TAPÓN DE SEGURIDAD DURANTE EL USO

ATENCIÓN: Antes de desenroscar el tapón de la caldera, proceda de la siguiente manera:

- ✓ Apague el aparato con el interruptor y desconecte el cable de alimentación de la toma de corriente;
- ✓ Descargue la presión residual dentro de la caldera, accionando el pulsador de dispensación del vapor en la pistola, dirigiendo el chorro hacia un recipiente adecuado;
- ✓ Deje que el aparato se enfríe durante unos minutos;
- ✓ Desenrosque parcialmente y lentamente el tapón de seguridad y espere unos segundos;
- ✓ Desenrosque completamente y quite el tapón de seguridad.



ATENCIÓN posibles daños materiales



- Antes de utilizar el producto asegúrese que los objetos, las superficies y los tejidos que se desean tratar sean resistentes o compatibles con la elevada temperatura del vapor. En concreto para suelos de terracota tratada, superficies de madera y tejidos delicados, como seda o terciopelo, se aconseja consultar las instrucciones del fabricante y efectuar una prueba en una parte escondida o en una muestra.
- No usar en piscinas que contengan agua.
- No añadir nunca productos desincrustantes, aromáticos, alcohólicos o detergentes dentro del depósito del agua, ya que podrían dañar el aparato. Se aconseja el empleo de agua del grifo, 50% desmineralizada y 50% grifo en caso de agua muy dura.
- No utilizar el aparato sin agua en la caldera; en este caso la bomba podría dañarse.
- Antes de encender el aparato, asegurarse de que haya bastante agua dentro de la caldera (l). En el caso en que se tenga que efectuar un abastecimiento de agua durante el uso, hacer como se describe precedentemente, ateniéndose a las indicaciones en el apartado “**LLENADO DE LA CALDERA DURANTE EL USO**”.
- Efectuar la limpieza de la caldera por lo menos una vez al mes para eliminar eventuales residuos de cal que pueden poner en peligro el normal funcionamiento del aparato (ver apartado “**LIMPIEZA Y MANTENIMIENTO**”).
- No utilizar el cepillo limpiacristal si la superficie por tratar está fría. El posible desnivel térmico podría provocar la rotura. En estaciones con temperaturas particularmente bajas, pre-calentar los cristales a través de la emisión de vapor en toda la superficie por tratar desde una distancia de aproximadamente 40 cm.
- Con el primer empleo o después de una larga pausa, dirigir el chorro a un recipiente para eliminar el agua en exceso.
- Para no poner en peligro la seguridad del aparato, utilizar sólo partes de recambio y accesorios originales, aprobados por el fabricante.
- Para desconectar el enchufe, cogerlo directamente y desconectarlo de la toma de la pared. No desconectar nunca estirando del cable.
- Posibles modificaciones de este producto, no directamente autorizadas por el fabricante, pueden comportar el vencimiento de la seguridad y de la garantía de su empleo por parte del usuario.

DESCRIPCIÓN DEL APARATO

Ref.	Descripción	Ref.	Descripción
A	Botón para dispensar vapor	G	Luz indicadora encendido/apagado (ON/OFF)
B	Cursor de bloqueo/desbloqueo del vapor	H	Interruptor encendido/apagado (ON/OFF)
C	Pistola	I	Caldera
D	Manilla	L	Tapón de seguridad
E	Cuerpo del aparato		
F	Luz indicadora de vapor listo		

DESCRIPCIÓN ACCESORIOS

Ref.	Descripción	Ref.	Descripción
①	Medidor	⑧	Cepillo limpiacristales
②	Embudo	⑨	Tubos de prolongación
③	Cepillo redondo	⑩	Paño para tejidos
④	Cepillo redondo pequeño	⑪	Cepillo para tejidos
⑤	Boquilla inclinada	⑫	Adaptador con boquilla
⑥	Cepillo para suelo	⑬	Adaptador para cepillo de suelo
⑦	Paño para suelos		

INSTRUCCIONES PARA EL USO

Llenado de la caldera antes del uso

- Desenrosque el tapón de seguridad (L), y con el embudo (2) del equipo, introduzca dos medidores aproximadamente (1) de agua en la caldera (I) (Fig. 1).
- Enrosque el tapón de seguridad (L).
- Acople en la pistola (C) el accesorio deseado (consulte el apartado "ACCESORIOS"), introduciéndolo hasta que se bloquee presionando contemporáneamente el dispositivo correspondiente de bloqueo/desbloqueo superior en la pistola (Fig. 2).

Encendido

- Conecte el enchufe en la toma de corriente y ponga en marcha el aparato presionando el interruptor de encendido (H) (Fig. 3). Se encenderán el indicador luminoso ON/OFF (G) y el indicador luminoso de vapor listo (F).
- Después de pocos minutos el indicador luminoso de vapor listo (F) se apaga para indicar que la caldera está a presión y que el aparato puede producir vapor.

Funcionamiento

- El indicador luminoso de vapor listo (F) se apaga y se vuelve a encender durante el funcionamiento para indicar que se ha alcanzado la presión de ejercicio.
- Para impedir la activación accidental de la dispensación de vapor, es necesario desplazar el cursor de bloqueo/desbloqueo del vapor (B) de abajo hacia arriba (▲); para desbloquear desplace el cursor (B) de arriba hacia abajo (▼) (Fig. 4).
- Para proceder con la dispensación de vapor, presione el botón correspondiente (A) situado en la pistola (C).
- Al utilizarlo por primera vez es aconsejable dirigir el chorro del vapor hacia el interior de un recipiente para eliminar cualquier traza de agua residual en el tubo (la eventual salida de agua se debe a la condensación del vapor dentro del tubo). Repita esta acción incluso después de unos minutos de inactividad. En cualquier caso, cuando la pistola empieza a dispensar vapor, se aconseja dirigir siempre el chorro hacia el suelo.



ATENCIÓN: Cuando el aparato no se utilice bloquee siempre el botón de dispensación del vapor (A) mediante el cursor de bloqueo correspondiente (B).

Apagado del aparato

- Cuando acabe el uso, apague el aparato presionando el interruptor correspondiente (H) y desconecte el enchufe de la toma de corriente. Proceda con la limpieza de los accesorios y de la caldera, haciendo lo que se describe en el apartado "LIMPIEZA Y MANTENIMIENTO".
- Envuelva el tubo flexible alrededor del cuerpo del aparato (E) y guarde la pistola (C) sobre la manilla correspondiente (D), después de haber colocado el cursor (B) en la posición de bloqueo.

ACCESORIOS

Todos los accesorios se pueden utilizar tanto con la pistola (C) como con los tubos de prolongación (9), solo hay que aplicar el adaptador correspondiente.

Cepillo redondo (3) y cepillo redondo pequeño (4)

Este accesorio, por aplicar en el adaptador (12), ayuda a romper las incrustaciones más resistentes como las que se forman en los fogones de la encimera o en las juntas de las baldosas. Se puede utilizar para limpiar los sanitarios, lavabos, parrillas para cocinar, duchas o bañeras, eliminando cualquier resto de calo (Fig. 2).

Boquilla inclinada (5)

Este accesorio, que se aplica en el adaptador (12), es especialmente útil para higienizar puntos difíciles, como la suciedad que se deposita en los radiadores, persianas, sanitarios, eliminándola de manera sencilla y rápida.

Cepillo tejidos (11)

El cepillo para tejidos, para aplicar en el adaptador (12), se puede utilizar tanto con la pistola (C) como con los tubos de prolongación (9). Con la aplicación del práctico paño (10) se puede utilizar el cepillo para eliminar el polvo, en la limpieza cotidiana de sofás, butacones, colchas, colchones y almohadones (Fig. 5). El cepillo permite también refrescar los tejidos, quitando cualquier traza de pliegue. De todas formas se aconseja, tanto con el primer uso como durante los siguientes, descargar la condensación de vapor en un recipiente para evitar mojar los tejidos.

Cepillo limpiacristal (8)

Al cepillo para tejidos (11) se puede aplicar el cepillo limpiacristal: para ensamblar los dos accesorios hay que introducir las lengüetas de la base del cepillo para tejidos en el interior de los ganchos situados en la base del cepillo limpiacristal. Con el cepillo limpiacristal, los cristales, espejos y superficies brillantes retoman su brillo. Es fácil de usar incluso en los cristales de las cabinas de ducha, eliminando el problema de las trazas de cal (Fig. 6).

Cepillo de suelos (6)

Este accesorio, que se aplica en el adaptador correspondiente (13) (Fig. 7), se utiliza con los tubos de prolongación (9) y cuenta con unas pinzas para sujetar el paño que pueden alojar, además del paño en dotación (7), cualquier tipo de paño lavable en lavadora. Para aplicar el paño, hay que colocar el cepillo en el centro del paño, levantar las pinzas situadas en el extremo del cepillo, introducir un borde del paño y soltar (Fig. 8).

Tubos de prolongación (9)

Los tubos de prolongación se ensamblan entre ellos mediante conexión de disparo; para separarlos solo hay que presionar el dispositivo de desbloqueo y desconectarlos. Son útiles para llegar a las superficies más altas; pueden utilizarse con todos los accesorios, solo hay que aplicar el adaptador adecuado.

Boquilla adaptador (12)

Este accesorio es útil para limpiar atentamente todas las superficies en las que se deposita la suciedad más difícil de quitar, y es útil para limpiar lavabos, hornillos de gas, horno de microondas, campanas y todas las zonas de acceso difícil.

LLENADO DE LA CALDERA DURANTE EL USO

Cuando el agua que hay en la caldera (I) se acabe, apague el aparato, desconecte el enchufe de la toma de corriente eléctrica y proceda de la siguiente manera:

- Presione el pulsador (A) para descargar el vapor residual;
- El tapón de seguridad (L) no se podrá desenroscar mientras la caldera esté bajo presión, espere unos minutos antes de desenroscar el tapón en cuestión e introduzca el agua en la caldera.
- Introduzca de nuevo el agua, vertiendo lentamente las primeras cantidades para evitar soplos de vapor.
- Vuelva a enroscar completamente el tapón de seguridad (L);
- Vuelva a conectar el enchufe en la toma de corriente;
- Pulse el interruptor de encendido (H).

LIMPIEZA Y MANTENIMIENTO

Vaciado y limpieza interna de la caldera



ATENCIÓN: Realice la limpieza de la caldera por lo menos una vez al mes de manera que se eliminen eventuales residuos de cal que puedan poner en peligro el funcionamiento regular del aparato.

ATENCIÓN: Apague el aparato, desconecte el enchufe de la toma de corriente y déjelo enfriar antes de limpiar la caldera, para evitar posibles heridas.

- Descargue la presión residual dentro de la caldera (I), accionando el pulsador de dispensación de vapor (A) en la pistola (C), dirigiendo el chorro hacia un recipiente adecuado.
- Desenrosque lentamente el tapón de seguridad (L) y quítelo completamente.
- Introduzca agua del grifo en la caldera (I) lentamente para evitar posibles soplos de vapor; agite el aparato y vuélquelo, vaciándolo. Repita las operaciones varias veces.



ATENCIÓN: No introduzca vinagre, descalcificador u otras sustancias perfumadas dentro de la caldera para evitar el daño del aparato y la anulación inmediata de la garantía.

CÓMO COMPORTARSE EN CASO DE INCONVENIENTES...

INCONVENIENTE	CONTROL	POSIBLE CAUSA	POSIBLE REMEDIO
La lanza no dispensa vapor	Luz indicadora de vapor listo (F) encendida	Caldera fría	Espere a que se apague la luz indicadora de vapor listo (F)
	Luz indicadora de vapor listo (F) apagada	Falta de agua en la caldera (I)	Recargar siguiendo el procedimiento descrito en el apartado "INSTRUCCIONES DE USO"
	Luz indicadora de vapor listo (F) apagada – Agua en la caldera (I)	Funcionamiento anómalo	Diríjase al CENTRO DE ASISTENCIA
La lanza dispensa poco vapor	Luz indicadora de vapor listo (F) apagada	Caldera fría	Espere a que se caliente la caldera (I)

SIMBOLOGIA

As informações contidas no presente manual são acompanhadas da seguinte simbologia:



PERIGO para as crianças



PERIGO elétrico



PERIGO derivado de outras causas



ADVERTÊNCIA sobre queimaduras



ATENÇÃO possíveis danos materiais

ADVERTÊNCIAS IMPORTANTES

**LEIA ESTAS INSTRUÇÕES ANTES DE UTILIZAR O APARELHO.
GUARDE SEMPRE ESTAS INSTRUÇÕES.**



Para a correta eliminação do produto nos termos da Diretiva Europeia 2012/19/EU, favor consultar o folheto ilustrativo do produto.



PERIGO para as crianças



- Este aparelho não foi concebido para ser utilizado por pessoas (inclusive crianças) com capacidades físicas, sensoriais ou mentais reduzidas e por pessoas que não tenham conhecimento e prática sobre a utilização do aparelho, salvo se atentamente vigiadas ou bem instruídas por parte de um responsável pela sua segurança.
- É necessário vigiar as crianças para assegurar que não brinquem com o aparelho.
- Antes de eliminar o aparelho no seu fim de vida, recomenda-se deixá-lo inoperante cortando o cabo de alimentação. Convém também tornar inócuas as partes do aparelho que possam ser fonte de perigo, especialmente para as crianças que poderiam utilizá-las como brinquedo.
- Os elementos da embalagem não devem ser deixados ao alcance das crianças uma vez que são potenciais fontes de perigo.

**PERIGO elétrico**

- Assegure-se de que a voltagem elétrica do aparelho corresponde à da sua rede elétrica.
- Ligue sempre o aparelho a uma tomada com ligação à terra.
- No caso de utilizar uma extensão elétrica, verifique se é adequada à potência do aparelho de modo a evitar perigos para o operador e para a segurança do ambiente onde se opera. A utilização de extensões inadequadas podem provocar anomalias de funcionamento.
- Não abandone o aparelho ligado à rede elétrica; retire sempre a ficha da tomada no fim de cada utilização.
- Desligue sempre o aparelho pelo interruptor e retire a ficha da tomada de alimentação antes de efetuar os abastecimentos de água e detergente.
- Assegure-se de ter as mãos secas antes de utilizar o aparelho, antes de atuar nos interruptores e de segurar na ficha e nos cabos de alimentação.

**PERIGO derivado de outras causas**

- Não deixe o aparelho exposto aos agentes atmosféricos (chuva, sol, etc...).
- Não coloque o aparelho em cima ou nas proximidades de fontes de calor.
- Preste atenção de modo que o cabo elétrico não entre em contato com superfícies quentes.
-  Nunca aponte o jato de vapor contra pessoas, animais, plantas ou aparelhagens com dispositivos elétricos (ex: dentro do forno).
- Nunca aponte o jato de vapor contra o próprio aparelho.
- **Nunca mergulhe o corpo do produto, a ficha e o cabo elétrico em água ou outros líquidos; utilize sempre um pano húmido de limpeza.**
- Não utilize o aparelho se o cabo elétrico ou a ficha estiverem danificados, se o aparelho estiver com defeito ou danificado.
- Todas as reparações, nomeadamente a substituição do cabo de alimentação, devem ser efetuadas exclusivamente pelo Centro de Assistência Ariete ou por técnicos por ela autorizados, de modo a prevenir quaisquer riscos.
- O aparelho foi concebido **exclusivamente para utilização doméstica** e não para fins comercial ou industrial.
- O aparelho em funcionamento contém vapor sob pressão: uma utilização imprópria.

pria pode ser perigosa. O aparelho só pode ser utilizado em ambiente doméstico, como especificado no manual. A Ariete declina toda e qualquer responsabilidade por eventuais danos derivados de utilização imprópria ou errada do aparelho.

- Quando o aparelho não está a ser utilizado, bloqueie o botão de emissão de vapor com o apropriado cursor de bloqueio.



ADVERTÊNCIA sobre queimaduras



- Carregando no botão de emissão de vapor, antes de a caldeira atingir a temperatura ótima, pode sair água da pistola no lugar de vapor.
- Não toque nas superfícies quentes durante a utilização do aparelho. Espere os acessórios estarem frios antes de os substituir.
- **Mesmo quando o aparelho não está em funcionamento, retire a ficha da tomada de corrente elétrica e deixe-o arrefecer antes de montar/desmontar os componentes ou antes da limpeza.**
-  **ATENÇÃO:** perigo de queimaduras

NÃO ABRA A TAMPA DE SEGURANÇA DURANTE A UTILIZAÇÃO.

ATENÇÃO: Antes de abrir a tampa da caldeira, proceda da seguinte maneira:

- ✓ desligue o aparelho pelo interruptor e retire o cabo de alimentação da tomada de corrente elétrica;
- ✓ descarregue a pressão residual do interior da caldeira, acionando o botão de saída do vapor na pistola, apontando o jato para um recipiente;
- ✓ deixe o aparelho resfriar por alguns minutos;
- ✓ abra parcialmente e lentamente a tampa de segurança e aguarde alguns segundos;
- ✓ abra completamente e remova a tampa de segurança.



ATENÇÃO possíveis danos materiais



- Antes de utilizar o aparelho, assegure-se de que os objetos, as superfícies e os tecidos a tratar são resistentes ou compatíveis com a elevada temperatura do vapor. Cuidado especialmente com as tijoleiras, superfícies de madeira e tecidos delicados, como seda ou veludo; aconselha-se consultar as instruções dos respectivos fabricantes e efetuar um teste numa parte pequena, escondida ou numa

amostra.

- Não utilize o aparelho em piscinas com água.
- Não adicione produtos desincrustantes, aromáticos, alcoólicos ou detergentes na caldeira pois podem danificar o aparelho. Aconselha-se o uso de água da torneira ou, em alternativa, 50% desmineralizada e 50% da torneira no caso de água muito dura.
- Não utilize o aparelho sem água na caldeira, caso contrário a bomba pode ficar danificada.
- Antes de ligar o aparelho, verifique se há água suficiente na caldeira (I). No caso de precisar encher a caldeira durante a utilização, siga as instruções acima e o parágrafo “**ENCHIMENTO DA CALDEIRA DURANTE A UTILIZAÇÃO**”.
- Efetue a limpeza da caldeira ao menos uma vez por mês de modo a eliminar eventuais resíduos de calcário que podem comprometer o normal funcionamento do aparelho (vide parágrafo “**LIMPEZA E MANUTENÇÃO**”).
- Não utilize a escova limpa-vidros se o vidro a tratar estiver frio. Um eventual choque térmico poderá parti-lo. Em estações com temperaturas particularmente baixas, pré-aqueça os vidros com o vapor emitido a uma distância de cerca de 40 cm.
- Na primeira utilização ou após uma longa pausa, aponte o jato para dentro de um recipiente para eliminar a água em excesso.
- Para não comprometer a segurança do aparelho, utilize exclusivamente peças e acessórios originais ou aprovados pelo fabricante.
- Para retirar a ficha da tomada, segure diretamente na ficha, não puxe o cabo.
- Eventuais alterações feitas no aparelho sem a expressa autorização do fabricante podem comprometer a segurança do aparelho e fazer caducar a garantia.

DESCRIÇÃO DO APARELHO

Ref.	Descrição	Ref.	Descrição
A	Botão de saída do vapor	G	Led de ligar/desligar (ON/OFF)
B	Cursor de bloqueio/desbloqueio do vapor	H	Interruptor de ligar/desligar (ON/OFF)
C	Pistola	I	Caldeira
D	Puxador	L	Tampa de segurança
E	Corpo do aparelho		
F	Led de vapor pronto		

DESCRIÇÃO DOS ACESSÓRIOS

Ref.	Descrição	Ref.	Descrição
①	Doseador	⑧	Escova limpa-vidros
②	Funil	⑨	Tubos de extensão
③	Escova redonda	⑩	Pano para tecidos
④	Escova redonda pequena	⑪	Escova para tecidos
⑤	Bico inclinado	⑫	Adaptador com tubeira
⑥	Escova para pavimentos	⑬	Adaptador para escova de pavimentos
⑦	Pano para pavimentos		

INSTRUÇÕES DE UTILIZAÇÃO

Enchimento da caldeira antes da utilização

- Abra a tampa de segurança (L) e, utilizando o funil (2) fornecido, introduza cerca de dois doseadores (1) de água na caldeira (I) (Fig. 1).
- Feche a tampa de segurança (L).
- Monte na pistola (C) o acessório desejado (ver parágrafo "ACESSÓRIOS"), encaixando-o até ao bloqueio, carregando ao mesmo tempo no dispositivo de bloqueio/desbloqueio superior na pistola (Fig. 2).

Como ligar o aparelho

- Introduza a ficha elétrica na tomada de corrente e ligue o aparelho pelo interruptor de ligar (H) (Fig. 3). Acender-se-ão o led ON/OFF (G) e o led de vapor pronto (F).
- Passados alguns minutos, o led de vapor pronto (F) apaga-se para visar que a caldeira está sob pressão e que o aparelho já pode produzir vapor.

Funcionamento do aparelho

- O led de vapor pronto (F) apaga-se e acende-se durante o funcionamento para manter a pressão de exercício.
- A fim de impedir a ativação acidental da saída de vapor, é necessário deslocar o cursor de bloqueio/desbloqueio do vapor (B) de baixo para cima (☐); para desbloquear, desloque o cursor (B) de cima para baixo (☐) (Fig. 4).
- Para proceder com a saída de vapor, carregue no botão (A) posto na pistola (C).
- Na primeira utilização, é aconselhável apontar o jato de vapor para dentro de um recipiente de modo a eliminar qualquer vestígio de água residual do tubo (a eventual saída de água deve-se à condensação do vapor formada no interior do tubo). Repita esta operação mesmo após alguns minutos de inatividade. Em todo caso, quando a pistola começa a libertar vapor, aconselha-se apontar sempre o jato para baixo na direção do pavimentos.



ATENÇÃO: Quando o aparelho não é utilizado, bloqueie sempre o botão de saída de vapor (A) com o cursor de bloqueio (B).

Como desligar o aparelho

- No fim da utilização, desligue o aparelho pelo interruptor (H) e retire a ficha da tomada de corrente. Proceda com a limpeza dos acessórios e da caldeira, operando como descrito no parágrafo "LIMPEZA E MANUTENÇÃO".
- Enrole o tubo flexível em torno do corpo do aparelho (E) e arrume a pistola (C) no puxador (D), depois de ter colocado o cursor (B) na posição de bloqueio.

ACESSÓRIOS

Todos os acessórios podem ser utilizados seja com a pistola (C) seja com os tubos de extensão (9). Basta montar o adaptador.

Escova redonda (3) e escova redonda pequena (4)

Este acessório, a montar no adaptador (12), ajuda a remover as incrustações mais resistentes como aquelas que se formam nos fogões, nos fornos e nas juntas dos azulejos. Pode ser utilizada para a limpeza de sanitários, lavatórios, grelhadores, duchas ou banheiras, eliminando todo sinal de calcário (Fig. 2).

Bico inclinado (5)

Este acessório, a montar no adaptador (12), é particularmente útil para alcançar e higienizar pontos de difícil acesso, como a sujidade mais escondida que se forma nos radiadores, persianas, sanitários, eliminando-a de modo simples e rápido.

Escova para tecidos (11)

A escova para tecidos, a montar no adaptador (12), pode ser utilizada seja com a pistola (C) seja com os tubos de extensão (9). Com a aplicação do pano (10) é possível utilizar a escova para eliminar o pó, na limpeza diária de sofás, poltronas, cobertores, colchões, almofadas e travesseiros (Fig. 5) A escova permite também refrescar os tecidos, removendo marcas e dobras de uso. Em todo caso, aconselha-se, quer na primeira utilização quer durante a utilização, descarregar a condensação de vapor em um recipiente a fim de evitar molhar os tecidos.

Escova limpa-vidros (8)

Na escova para tecidos (11) pode ser encaixada a escova limpa-vidros: para acoplar os dois acessórios, deve-se inserir as linguetas postas na base da escova para tecidos no interior dos ganchos postos na base da escova limpa-vidros. Com a escova limpa-vidros, os vidros, os espelhos e as superfícies brilhantes ganham novo brilho. É fácil de utilizar mesmo nos vidros dos box de duchas, eliminando o problema das manchas de calcário (Fig. 6).

Escova para pavimentos (6)

Este acessório, a montar no adaptador (13) (Fig. 7), é utilizado com os tubos de extensão (9) e contém práticas pinças prende-pano que além de prender o pano fornecido (7), pode prender todo tipo de pano lavável na máquina. Para aplicar o pano, posicione a escova no centro do pano, levante as pinças postas na extremidade da escova, enfie uma ponta do pano e solte (Fig. 8).

Tubos de extensão (9)

Os tubos de extensão encaixam-se um no outro mediante engate rápido; para separá-los, basta carregar no dispositivo de desbloqueio e dividi-los. São úteis para alcanças zonas altas; podem ser utilizados com todos os acessórios, basta montar o adaptador.

Bico adaptador (12)

Este acessório é útil para limpar profundamente todas as superfícies onde se acumula a sujidade mais difícil de remover e é útil para limpar lavatórios, fogões, fornos tradicionais e de micro-ondas, coifas de exaustores e todas as zonas de difícil acesso.

ENCHIMENTO DA CALDEIRA DURANTE A UTILIZAÇÃO

Quando a água presente na caldeira (I) tiver terminado, desligue o aparelho, retire a ficha da tomada de corrente elétrica e proceda da seguinte maneira:

- carregue no botão (A) para descarregar o vapor residual;
- a tampa de segurança (L) não poderá ser aberta com a caldeira sob pressão. Aguarde alguns minutos antes de abrir a tampa e encher a caldeira.
- introduza a água, vertendo-a aos poucos para evitar descargas rápidas de vapor.
- feche a tampa de segurança (L) até ao fim;
- introduza a ficha na tomada de corrente;
- pressione o interruptor de ligar (H).

LIMPEZA E MANUTENÇÃO

Esvaziamento e limpeza interna da caldeira



ATENÇÃO: Efetue a limpeza da caldeira pelo menos uma vez por mês de modo a eliminar eventuais resíduos de calcário que possam comprometer o normal funcionamento do aparelho.

ATENÇÃO: Desligue o aparelho, retire a ficha da tomada de corrente e deixe-o resfriar antes de iniciar a limpeza da caldeira, de modo a evitar ferimentos.

- Descarregue a pressão residual do interior da caldeira (I), acionando o botão de saída do vapor (A) na pistola (C), apontando o jato para dentro de um recipiente.
- Abra devagar a tampa de segurança (L) e remova-a completamente.
- Encha a caldeira (I) com água da torneira aos poucos para evitar eventuais descargas rápidas de vapor; agite o aparelho e vire-o até esvaziá-lo. Repita estas operações várias vezes.



ATENÇÃO: Não introduza vinagre, descalcificantes ou outras substâncias perfumadas na caldeira de modo a evitar danificar o aparelho e a imediata perda do direito à garantia.

PROBLEMAS E SOLUÇÕES...

PROBLEMA	CONTROLO	POSSÍVEL CAUSA	POSSÍVEL SOLUÇÃO
A lança não emite vapor	Led de vapor pronto (F) aceso	Caldeira fria	Aguarde até o led de vapor pronto se pagar (F)
	Led de vapor pronto (F) apagado	Falta água na caldeira (I)	Proceda os procedimentos indicados no parágrafo "INSTRUÇÕES DE UTILIZAÇÃO"
	Led de vapor pronto (F) apagado - Água na caldeira (I)	Mau funcionamento	Dirija-se ao CENTRO DE ASSISTÊNCIA
A lança emite pouco vapor	Led de vapor pronto (F) apagado	Caldeira fria	Aguarde o aquecimento da caldeira (I)

SYMBOLEN

De informatie in deze handleiding wordt als volgt aangegeven:



GEVAAR voor kinderen



GEVAAR door elektriciteit



GEVAAR door andere oorzaken



WAARSCHUWING voor verbrandingsgevaar



WAARSCHUWING mogelijke materiaalschade

BELANGRIJKE AANWIJZINGEN

**LEES DEZE AANWIJZINGEN VOORDAT HET APPARAAT WORDT GEBRUIKT.
BEWAAR DEZE AANWIJZINGEN ALTIJD.**



Voor de correcte vernietiging van het apparaat, in overeenkomst met de Europese richtlijn 12/19/EU, verzoeken wij u de speciale bijlage te lezen die bij het product wordt geleverd.



GEVAAR voor kinderen



- Dit apparaat mag niet gebruikt worden door personen (ook kinderen) met beperkte lichamelijke, sensoriele of mentale capaciteiten; door personen die geen ervaring of kennis met het apparaat hebben tenzij ze goed bewaakt worden of opgeleid worden voor het gebruik van het apparaat door een persoon die verantwoordelijk is voor hun veiligheid.
- Let op dat kinderen niet met het apparaat kunnen gaan spelen.
- Als het apparaat als afval verwerkt moet worden wordt het aanbevolen om het onbruikbaar te maken door de voedingskabel eraf te knippen. Het wordt tevens aanbevolen de gevaarlijke onderdelen van het apparaat ongevaarlijk te maken zodat ze geen gevaar meer kunnen opleveren, vooral voor kinderen die het apparaat zouden kunnen gebruiken als speelgoed.

- De verpakkingselementen moeten buiten bereik van kinderen worden gehouden omdat ze een mogelijk gevaarbron kunnen zijn.



GEVAAR door elektriciteit



- Controleer of het elektrische voltage van het apparaat overeenkomt met het voltage van uw elektriciteitsnet.
- Verbindt het apparaat altijd aan een stopcontact met een aardeaansluiting.
- Als er verlengsnoeren worden gebruikt moeten ze geschikt zijn om gebruikt te worden met het vermogen van het apparaat om gevaren voor de gebruiker te voorkomen en voor de veiligheid van de ruimte waarin het apparaat wordt gebruikt. De verlengsnoeren die niet geschikt zijn kunnen werkingstoringen veroorzaken.
- Laat het apparaat niet onbewaakt achter als het aangesloten is aan het elektriciteitsnet; trek na het gebruik altijd de stekker eruit.
- Zet het apparaat altijd uit met de schakelaar en trek de stekker uit het stopcontact voordat het wordt bijgevuld.
- Controleer altijd of de handen goed droog zijn voordat de schakelaars op het apparaat worden gebruikt of geregeld en voordat de stekker uit het stopcontact wordt getrokken.



GEVAAR door andere oorzaken



- Stel het apparaat niet bloot aan weersomstandigheden (regen, zon, enz...).
- Zet het apparaat niet boven of in de buurt van warmtebronnen.
- Let op dat de elektriciteitskabel niet in contact komt met warme oppervlaktes.
-  Richt de stoomstraal nooit op personen, dieren, planten of andere apparaten met elektrische onderdelen (bv: in ovens).
- Richt de stoomstraal nooit op het apparaat zelf.
- **Zet de basis van het product, de stekker en de elektriciteitskabel nooit onder water, gebruik een vochtige doek voor het reinigen hiervan.**
- Gebruik het apparaat niet als de elektriciteitskabel of de stekker beschadigt zijn, of als het apparaat zelf defect/ beschadigt is.
- Alle reparaties, waaronder ook het vervangen van de elektriciteitskabel, mogen alleen uitgevoerd worden door een Ariete Assistentie Centrum of door technische personeel met de Ariete Autorisatie, zodat alle risico's worden vermeden.

- Het apparaat is **alleen voor huishoudelijk gebruik** ontworpen en mag niet gebruikt worden voor commerciële of industriële doeleinden.
- Het apparaat bevat stoom onder druk: fout gebruik kan gevaarlijk zijn. Het apparaat is alleen voor huishoudelijk gebruik bestemd zoals aangegeven op de handleiding. De Producerende maatschappij is niet verantwoordelijk voor eventuele schade die voortvloeit uit onjuist en fout gebruik van het product.
- Als het apparaat niet wordt gebruikt, blokkeer altijd de stoomspuitknop met de speciale blokkeringscursor.



WAARSCHUWINGEN voor verbrandingen



- Door op de stoomspuitknop te drukken voordat de verwarming de optimale temperatuur heeft bereikt, kan er water in plaats van stoom uit het spuitpistool komen.
- De warme oppervlaktes niet aanraken als het apparaat wordt gebruikt. Laat de accessoires afkoelen voordat ze worden vervangen.
- **Ook als het apparaat niet in gebruik is, trek de stekker uit het stopcontact en laat het afkoelen voordat de losse onderdelen worden geplaatst of losgehaald of voordat ze worden gereinigd.**
-  LET OP: verbrandingsgevaar

DE VEILIGHEIDSDOP NIET OPENEN TIJDENS HET GEBRUIK

LET OP: Voordat de dop van het verwarmingselement wordt geopend, ga als volgt te werk:

- ✓ Zet het apparaat uit met de schakelaar en haal het elektriciteitsnoer los van het stopcontact ;
- ✓ Laad alle reststoom uit het verwarmingselement door op de stoomspuitknop van het pistool te drukken. Richt de straal in een emmer;
- ✓ Laat het apparaat enkele minuten afkoelen;
- ✓ draai de veiligheidsdop gedeeltelijk langzaam open en wacht vervolgens enkele secondes ;
- ✓ Draai de veiligheidsdop helemaal los en verwijder hem.



WAARSCHUWING mogelijke materiaalschade



- Voordat het product wordt gebruikt controleer of de voorwerpen, de oppervlaktes, de stoffen die behandeld moeten worden bestendig zijn tegen een hoge stoomtemperatuur. Vooral bij vloeren in behandelde gebakken tegels raadpleeg eerst de aanwijzingen van de fabrikant en probeer op een klein stukje vloer dat verborgen ligt.
- Niet in zwembaden met water gebruiken.
- Nooit reinigingsmiddelen, alcohol, aromatische en ontkalkingsproducten in het waterreservoir gieten omdat ze het apparaat kunnen beschadigen. Het wordt aanbevolen om 50 % kraanwater en 50 % gedemineraliseerd water te gebruiken als het kraanwater erg hard is.
- Nooit het apparaat gebruiken zonder water in het verwarmingselement; in dit geval kan de pomp worden beschadigd.
- Voordat het apparaat wordt aangezet, controleer of er voldoende water in het verwarmingselement (I) zit. Wanneer water bijgevuld moet worden tijdens het gebruik volg de aanwijzingen op in de paragraaf "**VERWARMINGSELEMENT BIJVULLEN TIJDENS HET GEBRUIK**".
- Reinig het verwarmingselement tenminste één keer per maand zodat eventuele kalkresten worden verwijderd die de normale werking van het apparaat kunnen verstoren (zie paragraaf "**REINIGEN EN ONDERHOUD**").
- De borstel raamwisser niet gebruiken als het te behandelen oppervlakte koud is. Het eventuele temperatuurverschil kan het oppervlakte breken. Tijdens de seizoenen met bijzonder lage temperaturen, verwarm de ramen door op het gele oppervlakte stoom te blazen op een afstand van 40 cm.
- Als het apparaat voor de eerste keer wordt gebruikt of nadat het lange tijd niet is gebruikt, richt de stoomspuit in een emmer om het overtollige water te verwijderen.
- Voor een veilig gebruik van het apparaat, gebruik alleen originele vervangingsonderdelen en accessoires die door de fabrikant zijn goedgekeurd.
- Als de stekker uit het stopcontact wordt getrokken, pak altijd de stekker vast en trek hem uit het stopcontact. Nooit aan het snoer trekken om de stekker uit het stopcontact te trekken.
- Wanneer er eventueel veranderingen op het product worden aangebracht, zonder de uitdrukkelijke autorisatie van de producent, kan de veiligheid en de garantie vervallen op het gebruik van de klant.

BESCHRIJVING VAN HET APPARAAT

Ref.	Beschrijving	Ref.	Beschrijving
A	Stoomspuitknop	G	Verklikker aanzetten/ uitzetten (ON/OFF)
B	Cursor vastzetten/ loszetten stoom	H	Schakelaar aanzetten/ uitzetten (ON/OFF)
C	Pistool	I	Verwarmingselement
D	Handvat	L	Veiligheidsdop
E	Basis apparaat		
F	Verklikker stoom klaar		

BESCHRIJVING ACCESSOIRES

Ref.	Beschrijving	Ref.	Beschrijving
①	Maatkelertje	⑧	Ruitenwisserborstel
②	Trechter	⑨	Verlengbuis
③	Rond borsteltje	⑩	Stofdoek
④	Klein rond borsteltje	⑪	Stofborstel
⑤	Geheld tuitje	⑫	Adapter met straalpijp
⑥	Vloerborstel	⑬	Adapter voor vloerborstel
⑦	Vloerdweil		

GEBRUIKSAANWIJZINGEN

Vullen van het verwarmingselement voor het gebruik

- Draai de veiligheidsdop (L) los en, met de bijgeleverde trechter (2) giet ongeveer twee maatbekertjes(1) water in het verwarmingselement (I) (Fig. 1).
- Draai de veiligheidsdop (L) weer vast.
- Zet op het pistool (C) het gewenste accessoire (zie paragraaf "ACCESSOIRES"), door ze tot de blokkering erin te steken door gelijktijdig op het bovenste systeem voor het vastzetten/ loszetten op het pistool te drukken (Fig. 2).

Aanzetten

- Steek de stekker in een stopcontact en zet het apparaat aan door op de schakelaar voor het aanzetten (H) te drukken (Fig. 3). Sde verklikker ON/OFF (G) en de verklikker stoom klaar (F) gaan branden.
- Na enkele minuten geeft het uitgaan van de verklikker stoom klaar (F) aan dat het verwarmingselement onder druk staat en het apparaat klaar is voor de stoomproductie.

Werking

- De verklikker stoom klaar (F) gaat aan en uit tijdens de werking om aan te geven dat de uitvoeringsdruk is bereikt.
- Om te voorkomen dat per ongeluk stoom wordt uitgespoten moet de cursor voor het vastzetten/ loszetten stoom (B) van beneden naar boven worden geschoven (☐); voor het loszetten en van beneden naar boven (☐) voor het vastzetten (Fig. 4).
- Voor het spuiten van stoom, druk op de speciale knop (A) op het pistool (C).
- Als het apparaat voor de eerste keer wordt gebruikt wordt het aangeraden om de stoomstraal in een emmer te richten om alle waterresten uit de buis te verwijderen (Het water dat uit de buis komt is de stoomcondens in de buis). Herhaal deze handeling ook nadat het apparaat enkele minuten niet is gebruikt. In ieder geval wordt het aangeraden om de straal altijd op de grond te richten als u begint te spuiten.



LET OP: Als het apparaat niet wordt gebruikt zet de stoomspuitknop (A) altijd vast met de cursor voor het vastzetten (B).

Uitzetten van het apparaat

- Na het gebruik, zet het apparaat uit met de speciale schakelaar (H) en trek de stekker uit het stopcontact. Reinig vervolgens de accessoires zoals beschreven in paragraaf "REINIGEN EN ONDERHOUD".
- Wind de flexibele buis om de basis van het apparaat (E) en plaats het pistool (C) boven het handvat (D), nadat de cursor (B) in de positie "vastzetten" is gezet.

ACCESSOIRES

Alle accessoires kunnen zowel met het pistool (C) als met de verlengbuizen (9) worden gebruikt, gebruik hiervoor eenvoudig de adapter.

Rond borsteltje (3) en kelin rond borsteltje (4)

Dit accessoire, dat op de adapter (12) aangesloten moet worden, helpt het verbrokkelen van hardnekkige korsten die zicht vormen op fornuizen en kookplaten of in de gleuven van muurtegels. Ze kunnen gebruikt worden voor het reinigen van sanitairs, wasbakken, bakroosters, douche en badkuipen voor het verwijderen van ieder kalkspoor (Fig. 2).

Gehekd tuitje (5)

Dit accessoire, dat op de adapter (12) aangesloten moet worden, is bijzonder geschikt voor het bereiken en reinigen van moeilijk bereikbare punten waar het vuil vast gaat zitten zoals verwarmingen, rolluiken, sanitairs zodat het vuil snel en eenvoudig wordt verwijderd.

Stofborstel (11)

De stofborstel die op de adapter (12) aangesloten moet worden gab zowel op het pistool (C) als op de verlengbuizen (9) aangesloten worden. Door de eenvoudig te plaatsen doek (10) te gebruiken kan de borstel woren gebruikt voor het dagelijkse afstoffen van bankstellen, stoelen, dekens, matrassen en kussens (Fig. 5) Met de borstel is het ook mogelijk om stoffen te verfrissen en iedere vouw te verwijderen. In ieder geval wordt het aangeraden, zowel bij de eerste gebruik en tijdens het gebruik, de stoomcondens in een emmer te verwijderen om te voorkomen dat de stoffen nat worden.

Ruitenwisserborstel (8)

Aan de stofborstel (11) kan de ruitenwisserborstel verbonden worden: voor het samenstellen van de twee accessoires steek de lipjes op de basis van de stofborstel in de haakjes op de basis van de ruitenwisserborstel te steken. Met de ruitenwisserborstel worden ramen, spiegels en glanzende oppervlaktes weer brillant schoon. ze kan ook eenvoudig gebruikt worden voor de glazen van de douchebox voor het verwijderen van alle kalkresten (Fig. 6).

Vloerborstel (6)

Dit accessoire, dat op de adapter (13) aangesloten moet worden (Fig. 7), wordt gebruikt met de verlengbuizen (9) en beschikt over praktische klemmen waaraan de bijgeleverde dweil (7) verbonden kan worden en ook alle andere soorten dweilen die in de wasmachine gereinigd kunnen worden. Voor het plaatsen van de dweil zet de borstel in het midden hiervan, hef de speciale klemmen aan de uiteindes van de borstel op, steek er een rand van de doek in en laat de klem weer los (Fig. 8).

Verlengbuizen (9)

De verlengbuizen kunnen aan elkaar aangesloten worden met de klikaansluiting; om ze uit elkaar te halen is het voldoende om op het systeem voor het loszetten te drukken. Ze zijn geschikt voor het bereiken van oppervlaktes in de hoogte; ze kunnen gebruikt worden met alle accessoires door de speciale adapter erop aan te sluiten.

Tuitje adapter (12)

Dit accessoire is geschikt voor het reinigen van alle oppervlaktes waar hardnekkig vuil aanwezig is en is geschikt voor het reinigen van wasbakken, gasfornuizen, magnetronovens en afzuigkappen en alle oppervlaktes die moeilijk te bereiken zijn.

VULLEN VAN HET VERWARMINGSELEMENT TIJDENS HET GEBRUIK

Als het water in het verwarmingselement (I) op is, zet het apparaat uit, trek de stekker uit het stopcontact en ga als volgt te werk:

- druk op de knop (A) om de reststoom uit te laden;
- de veiligheidsdop (L) kan niet losgedraaid worden zolang er druk op het verwarmingselement staat, wacht dus enkele minuten voordat de dop wordt losgedraaid en giet vervolgens weer water in het verwarmingselement.
- giet nieuw water in het verwarmingselement, eerst langzaam om stoomspetters te voorkomen.
- draai de veiligheidsdop (L) weer helemaal vast;
- steek de stekker weer in het stopcontact;
- druk op de schakelaar voor het aanzetten (H).

REINIGEN EN ONDERHOUD

Leegmaken en reinigen van het verwarmingselement



LET OP: Het verwarmingselement moet tenminste één keer per maand gereinigd worden om eventuele kalkaanslag te voorkomen waardoor de normale werking van het apparaat gestoord kan worden.

LET OP: Zet het apparaat uit, trek de stekker uit het stopcontact en laar het afkoelen voordat het verwarmingselement wordt gereinigd zodat verwondingen worden voorkomen.

- Laad de reststoom uit het verwarmingselement (I), door op de knop stoom uitstralen (A) van het pistool (C) te drukken, en de straal in een emmer te richten.
- Draai de veiligheidsdop (L) langzaam los en verwijder hem vervolgens helemaal.
- Giet langzaam kraanwater in het verwarmingselement (I) om eventuele stoomspetters te voorkomen; schud het apparaat en maak het weer leeg. Herhaal deze handeling enkele malen.



LET OP: Geen azijn, ontkalkingsmiddelen of andere geprofumeerde stoffen in het verwarmingselement gieten ter voorkoming van schade aan het apparaat en het onmiddellijk vervallen van de garantie.

WAT TE DOEN BIJ STORINGEN...

STORING	CONTROLE	MOGELIJKE OORZAAK	MOGELIJKE OPLOSSING
De spuit straalt geen stoom uit	Verklikker stoom klaar (F) uit	Verwarmingselement koud	Wacht totdat de verklekkers- toom klaar (F) uitgaat
	Verklikker stoom klaar (F) uit	Geen water in het verwar- mingselement (I)	Voer het bijvullen uit volgens de proce- dure beschreven in paragraaf "GEBRUIKS- AANWIJZINGEN"
	Verklikker stoom klaar (F) uit – water in het verwar- mingselement (I)	Storing	Neem contact op met het ASSISTENTIE CENTRUM
De spuit straalt weinig stoom uit	Stoomverklikker (F) uit	Verwarmingselement koud	Wacht op de verwarming van het verwarmingsele- ment (I)

ΣΥΜΒΟΛΟΓΙΑ

Οι εμπιερισμένες στο παρόν εγχειρίδιο πληροφορίες έχουν καταχωρηθεί ως ακολούθως:



ΚΙΝΔΥΝΟΣ για τα παιδιά



ΚΙΝΔΥΝΟΣ οφειλόμενος στον ηλεκτρισμό



ΚΙΝΔΥΝΟΣ που απορρέει από άλλες αιτίες



ΠΡΟΕΙΔΟΠΟΙΗΣΗ σχετικά με εγκαύματα



ΠΡΟΣΟΧΗ πιθανές υλικές βλάβες

ΣΗΜΑΝΤΙΚΕΣ ΠΡΟΕΙΔΟΠΟΙΗΣΕΙΣ

ΔΙΑΒΑΣΤΕ ΤΙΣ ΠΑΡΟΥΣΕΣ ΟΔΗΓΙΕΣ ΠΡΙΝ ΤΗ ΧΡΗΣΗ.

ΦΥΛΑΞΤΕ ΠΑΝΤΑ ΤΙΣ ΠΑΡΟΥΣΕΣ ΟΔΗΓΙΕΣ.



— Για τη σωστή απόσυρση του προϊόντος σύμφωνα με την Ευρωπαϊκή Οδηγία 2012/19/ΕΕ παρακαλείστε να διαβάσετε το ειδικό φυλλάδιο που επισυνάπτεται στο προϊόν.



ΚΙΝΔΥΝΟΣ για τα παιδιά



- Αυτή η συσκευή δεν είναι κατάλληλη για χρήση από άτομα (συμπεριλαμβανομένων των παιδιών) με μειωμένες φυσικές, αισθητήριες ή νοητικές ικανότητες. Από άτομα που δεν έχουν εμπειρία και γνώση της συσκευής, εκτός κι αν επιβλέπονται προσεκτικά ή τους έχουν δοθεί οδηγίες σχετικά με τη χρήση της συσκευής από ένα άτομο υπεύθυνο για την ασφάλειά τους.
- Είναι αναγκαία η επιτήρηση των παιδιών για να βεβαιωθείτε ότι δεν παίζουν με τη συσκευή.
- Όταν αποφασίσετε να αποσύρετε ως απόρριμα το προϊόν, συνιστάται να το καταστήσετε αδρανές, κόβοντας το καλώδιο τροφοδοσίας. Συνιστάται επίσης να καταστήσετε αβλαβή εκείνα τα μέρη της συσκευής που είναι επιδεκτικά να αποτελέσουν κίνδυνο, ειδικά για τα παιδιά που θα μπορούσαν να χρησιμοποιήσουν την

συσκευή στα παιχνίδια τους.

- Τα μέρη της συσκευασίας δεν πρέπει να αφήνονται στην πρόσβαση των παιδιών καθ' όσον αποτελούν πιθανές πηγές κινδύνου.



ΚΙΝΔΥΝΟΣ οφειλόμενος στον ηλεκτρισμό



- Βεβαιωθείτε ότι η ηλεκτρική τάση της συσκευής αντιστοιχεί σε εκείνη του ηλεκτρικού σας δικτύου.
- Συνδέετε πάντα τη συσκευή σε μια πρίζα με γείωση.
- Στην περίπτωση χρησιμοποίησης ηλεκτρικών προεκτάσεων, αυτές πρέπει να είναι κατάλληλες για την ισχύ της συσκευής, για να αποφευχθούν κίνδυνοι στο χειριστή και την ασφάλεια του χώρου που δουλεύετε. Οι ακατάλληλες προεκτάσεις μπορεί να προκαλέσουν ανωμαλίες λειτουργίας.
- Μην αφήνετε αφύλακτη τη συσκευή όταν είναι συνδεδεμένη στο ηλεκτρικό δίκτυο. Αποσυνδέετε την μετά από κάθε χρήση.
- Σβήνετε πάντα τη συσκευή μέσω του διακόπτη και αποσυνδέετε το ρευματολήπτη από την πρίζα τροφοδοσίας πριν από τους ανεφοδιασμούς.
- Βεβαιωθείτε ότι τα χέρια σας είναι πάντα καλά στεγνά πριν χρησιμοποιήσετε ή ρυθμίσετε τους διακόπτες που βρίσκονται στη συσκευή ή πριν αγγίξετε το ρευματολήπτη και τις συνδέσεις της τροφοδοσίας.



ΚΙΝΔΥΝΟΣ που απορρέει από άλλες αιτίες



- Μην αφήνετε τη συσκευή εκτεθειμένη σε ατμοσφαιρικούς παράγοντες (βροχή, ήλιο, κλπ...).
- Μην τοποθετείτε τη συσκευή επάνω ή κοντά σε πηγές θερμότητας.
- Προσέξτε ώστε το ηλεκτρικό καλώδιο να μην έλθει σε επαφή με θερμές επιφάνειες.



Μην κατευθύνετε ποτέ το ψεκασμό του ατμού προς τα πρόσωπα, ζώα, φυτά ή προς συσκευές που περιέχουν ηλεκτρικά μέρη (πχ: εσωτερικό φούρνων).

- Μην κατευθύνετε ποτέ το ψεκασμό του ατμού προς την ίδια τη συσκευή.
- **Μη βυθίζετε ποτέ το σώμα της συσκευής, το ρευματολήπτη και το ηλεκτρικό καλώδιο σε νερό ή άλλα υγρά, χρησιμοποιείτε ένα υγρό πανί για τον καθαρισμό τους.**
- Μη χρησιμοποιείτε τη συσκευή αν το ηλεκτρικό καλώδιο ή ο ρευματολήπτης έχουν βλάβη, ή η ίδια η συσκευή προκύπτει ελαττωματική / με βλάβη.

- Όλες οι επισκευές, συμπεριλαμβανομένης της αντικατάστασης του καλωδίου τροφοδοσίας, πρέπει να εκτελούνται μόνον από την υπηρεσία τεχνικής εξυπηρέτησης Ariete ή από εξειδικευμένους τεχνικούς Ariete, κατά τρόπον ώστε να αποφευχθεί κάθε κίνδυνος.
- Η συσκευή έχει επινοηθεί για **αποκλειστική οικιακή χρήση** και δεν πρέπει να χρησιμοποιείται για εμπορική ή βιομηχανική χρήση.
- Η συσκευή σε χρήση περιέχει ατμό υπό πίεση. Μια ακατάλληλη χρήση μπορεί να αποδειχθεί επικίνδυνη. Η συσκευή προορίζεται για αποκλειστική οικιακή χρήση όπως αναφέρεται στο εγχειρίδιο. Η εταιρεία παραγωγής δεν ευθύνεται για πιθανές βλάβες που προκύψουν από ακατάλληλη ή λανθασμένη χρήση του προϊόντος.
- Όταν δεν χρησιμοποιείτε τη συσκευή, μπλοκάρετε πάντα το πλήκτρο παροχής ατμού μέσω του ειδικού δρομέα μπλοκαρίσματος.



ΠΡΟΕΙΔΟΠΟΙΗΣΗ σχετικά με εγκαύματα



- Πιέζοντας το πλήκτρο παροχής ατμού, πριν ο λέβητας να έχει φτάσει στην ιδανική θερμοκρασία, μπορεί να βγει νερό αντί ατμού από το πιστόλι.
- Μην αγγίζετε τις θερμές επιφάνειες κατά τη χρήση του προϊόντος. Αφήστε τα εξαρτήματα να κρυώσουν πριν τα αντικαταστήσετε.
- **Ακόμα κι αν η συσκευή δεν βρίσκεται σε λειτουργία, αποσυνδέστε το ρευματολήπτη από την πρίζα του ηλεκτρικού ρεύματος και αφήστε την να κρυώσει πριν τοποθετήσετε ή να αφαιρέσετε τα μεμονωμένα μέρη ή πριν την καθαρίσετε.**
-  ΠΡΟΣΟΧΗ: κίνδυνος εγκαυμάτων

ΜΗΝ ΑΝΟΙΓΕΤΕ ΤΗΝ ΤΑΠΑ ΑΣΦΑΛΕΙΑΣ ΚΑΤΑ ΤΗ ΧΡΗΣΗ

ΠΡΟΣΟΧΗ: Πριν ξεβιδώσετε την τάπα του λέβητα, προχωρήστε ως εξής:

- ✓ σβήστε την συσκευή μέσω του διακόπτη και αποσυνδέστε το ρευματολήπτη τροφοδοσίας από την πρίζα του ρεύματος,
- ✓ εκτονώστε την απομένουσα πίεση στο εσωτερικό του λέβητα, ενεργοποιώντας το πλήκτρο παροχής ατμού στο πιστόλι, κατευθύνοντας τον ατμό σε ένα ειδικό δοχείο,
- ✓ αφήστε τη συσκευή να κρυώσει για μερικά λεπτά,
- ✓ ξεβιδώστε μερικώς και αργά την τάπα ασφαλείας και περιμένετε μερικά δευτερόλεπτα,
- ✓ ξεβιδώστε τελείως και αφαιρέστε την τάπα ασφαλείας.



ΠΡΟΣΟΧΗ πιθανές υλικές βλάβες



- Πριν χρησιμοποιήσετε το προϊόν, βεβαιωθείτε πως τα αντικείμενα, οι επιφάνειες και τα υφάσματα που πρόκειται να καθαρίσετε είναι ανθεκτικά ή συμβατά με τις υψηλές θερμοκρασίες του ατμού. Ιδιαίτερα όταν πρόκειται για δάπεδα με επεξεργασμένο “κόττο”, ξύλινες επιφάνειες και ευαίσθητα υφάσματα, όπως μεταξωτά ή βελούδινα, συνιστάται η συμβουλή των οδηγίων του κατασκευαστή και η πραγματοποίηση μιας δοκιμής σε ένα απόκρυφο μέρος ή σε ένα δείγμα.
- Μη χρησιμοποιείτε σε πισίνες που περιέχουν νερό.
- Μην προσθέτετε ποτέ προϊόντα για άλατα, αρωματικά, οιοπνευματώδη ή απορρυπαντικά στο εσωτερικό του δοχείου νερού, διότι μπορούν να προκαλέσουν βλάβη στη συσκευή. Συνιστάται η χρήση τρεχούμενου νερού ή εναλλακτικά 50% απιονισμένου νερού και 50% τρεχούμενου στην περίπτωση πολύ σκληρού νερού.
- Μη χρησιμοποιείτε τη συσκευή χωρίς νερό στο λέβητα. Σ' αυτή την περίπτωση η αντλία μπορεί να υποστεί βλάβη.
- Πριν θέσετε σε λειτουργία τη συσκευή, βεβαιωθείτε ότι υπάρχει αρκετό νερό στο εσωτερικό του λέβητα (I). Στην περίπτωση που θα πρέπει να ανεφοδιάσετε με νερό κατά τη χρήση, προχωρήστε όπως αναφέρθη προηγουμένως, τηρώντας επίσης όσα αναφέρονται στην παράγραφο “**ΠΛΗΡΩΣΗ ΛΕΒΗΤΑ ΚΑΤΑ ΤΗ ΧΡΗΣΗ**”.
- Πραγματοποιείτε τον καθαρισμό του λέβητα τουλάχιστον μια φορά το μήνα ώστε να απομακρύνετε τα ενδεχόμενα κατάλοιπα αλάτων που θα μπορούσαν να εμποδίσουν την κανονική λειτουργία της συσκευής (βλέπε παράγραφο “**ΚΑΘΑΡΙΣΜΟΣ ΚΑΙ ΣΥΝΤΗΡΗΣΗ**”).
- Μη χρησιμοποιείτε τη βούρτσα υαλοκαθαρισμού αν η επιφάνεια για καθαρισμό είναι κρύα. Η ενδεχόμενη απότομη θερμική διαφορά μπορεί να προκαλέσει το σπάσιμό της. Σε εποχές με θερμοκρασίες ιδιαίτερα χαμηλές, προθερμάστε τα τζάμια με την παροχή ατμού σε όλη την υπό καθαρισμό επιφάνεια από μια απόσταση 40 εκ. περίπου.
- Κατά την πρώτη χρήση ή μετά από μακρά παύση, κατευθύνετε το ψεκασμό σε ένα δοχείο για να αφαιρέσετε το υπερπλέον νερό.
- Για να μην διακυβεύσετε την ασφάλεια της συσκευής, χρησιμοποιείτε μόνον αυθεντικά ανταλλακτικά και εξαρτήματα, εγκεκριμένα από τον κατασκευαστή.
- Για να αποσυνδέσετε το ρευματολήπτη, πιάστε τον κατ' ευθείαν και αποσπάστε τον από την πρίζα τοίχου. Μην τον αποσυνδέετε ποτέ τραβώντας τον από το καλώδιο.

- Ενδεχόμενες τροποποιήσεις στο παρόν προϊόν, που δεν έχουν εξουσιοδοτηθεί ρητά από τον κατασκευαστή, μπορούν να προκαλέσουν την έκπτωση της ασφαλείας και της εγγύησης χρήσης από το χρήστη.

ΠΕΡΙΓΡΑΦΗ ΤΗΣ ΣΥΣΚΕΥΗΣ

Αν.	Περιγραφή	Αν.	Περιγραφή
A	Πλήκτρο παροχής ατμού	G	Ενδεικτική λυχνία ανάμματος/σβησίματος (ON/OFF)
B	Δρομέας μπλοκαρίσματος/ξεμπλοκαρίσματος ατμού	H	Διακόπτης ανάμματος/σβησίματος (ON/OFF)
C	Πιστόλι	I	Λέβητας
D	Χερούλι	L	Τάπα ασφαλείας
E	Σώμα συσκευής		
F	Ενδεικτική λυχνία έτοιμου ατμού		

ΠΕΡΙΓΡΑΦΗ ΕΞΑΡΤΗΜΑΤΩΝ

Αν.	Περιγραφή	Αν.	Περιγραφή
①	Δοσομετρητής	⑧	Βούρτσα υαλοκαθαριστήρας
②	Χωνί	⑨	Σωλήνες προέκτασης
③	Στρογγυλό βουρτσάκι	⑩	Πανί υφασμάτων
④	Μικρό στρογγυλό βουρτσάκι	⑪	Βούρτσα υφασμάτων
⑤	Κεκλιμένο ράμφος	⑫	Προσαρμοστής με ακροφύσιο
⑥	Βούρτσα δαπέδων	⑬	Προσαρμοστής για βούρτσα δαπέδων
⑦	Πανί δαπέδων		

ΟΔΗΓΙΕΣ ΧΡΗΣΗΣ

Πλήρωση του λέβητα πριν τη χρήση

- Ξεβιδώστε την τάπα ασφαλείας (L) και με την βοήθεια του χωνιού (2) που χορηγείται, ρίξτε στο λέβητα (I) δύο περίπου δοσομετρητές (1) νερό (Εικ. 1).
- Βιδώστε την τάπα ασφαλείας (L).
- Τοποθετήστε στο πιστόλι (C) το επιθυμητό εξάρτημα (βλέπε παράγραφο "ΕΞΑΡΤΗΜΑΤΑ") βάζοντάς το μέχρι να μπλοκαριστεί πιέζοντας ταυτόχρονα την ειδική άνω διάταξη μπλοκαρίσματος/ξεμπλοκαρίσματος στο πιστόλι (Εικ. 2).

Άναμμα

- Συνδέστε τον ρευματολήπτη στην πρίζα του ρεύματος και θέστε σε λειτουργία τη συσκευή πιέζοντας το διακόπτη ανάμματος (H) (Εικ. 3). Θα ανάψουν η λυχνία ON/OFF (G) και η λυχνία έτοιμου ατμού (F).
- Μετά από μερικά λεπτά το σβήσιμο της λυχνίας έτοιμου ατμού (F) θα σηματοδοτήσει ότι ο λέβητας είναι υπό πίεση και ότι η συσκευή είναι σε θέση να παράξει ατμό.

Λειτουργία

- Η λυχνία έτοιμου ατμού (F) σβήνει και ανάβει πάλι κατά τη διάρκεια της λειτουργίας προς ένδειξη της επίτευξης της πίεσης λειτουργίας.
- Προκειμένου να αποφευχθεί η τυχαία ενεργοποίηση παροχής ατμού, είναι αναγκαίο να μετακινήσετε το δρομέα μπλοκαρίσματος/ξεμπλοκαρίσματος ατμού (B) από τα κάτω προς τα επάνω (↑). Για να ξεμπλοκάρετε μετακινήστε το δρομέα (B) από τα επάνω προς τα κάτω (↓) (Εικ. 4).
- Για να προχωρήσετε με την παροχή ατμού, πιέστε το σχετικό πλήκτρο (A) που βρίσκεται στο πιστόλι (C).
- Κατά την πρώτη χρήση συνιστάται να κατευθύνετε την ρίψη του ατμού στο εσωτερικό ενός δοχείου για να απομακρύ-

νετε κάθε ίχνος παραμένουστος νερού στο σωλήνα (Η ενδεχόμενη εκροή νερού οφείλεται στη συμπίκνωση του ατμού στο εσωτερικό του σωλήνα). Επαναλάβετε αυτή τη διαδικασία και μετά από μερικά λεπτά νεκρού χρόνου εργασίας. Σε κάθε περίπτωση, όταν το πιστόλι αρχίζει την παροχή ατμού, συνιστάται να κατευθύνετε τον ατμό πάντα προς το έδαφος.



ΠΡΟΣΟΧΗ: Όταν η συσκευή δεν χρησιμοποιείται, μπλοκάρετε πάντα το πλήκτρο παροχής ατμού (Α) μέσω του ειδικού δρομέα μπλοκαρίσματος (Β).

Σβήσιμο της συσκευής

- Στο τέλος της χρήσης, σβήστε τη συσκευή πιέζοντας το σχετικό διακόπτη (Η) και αποσυνδέστε το ρευματολήπτη από την πρίζα του ρεύματος. Προχωρήστε με τον καθαρισμό των εξαρτημάτων και του λέβητα, ενεργώντας όπως περιγράφεται στην παράγραφο "ΚΑΘΑΡΙΣΜΟΣ ΚΑΙ ΣΥΝΤΗΡΗΣΗ".
- Τυλίξτε τον εύκαμπτο σωλήνα γύρω από το σώμα της συσκευής (Ε) και τοποθετήστε το πιστόλι (C) επάνω στο σχετικό χερούλι (D), αφού φέρετε το δρομέα (Β) στη θέση μπλοκαρίσματος.

ΕΞΑΡΤΗΜΑΤΑ

Όλα τα εξαρτήματα μπορούν να χρησιμοποιηθούν τόσο με το πιστόλι (C) όσο και με τους σωλήνες προέκτασης (9), αρκεί να εφαρμόσετε τον ειδικό προσαρμοστή.

Στρογγυλό βουρτσάκι (3) και μικρό στρογγυλό βουρτσάκι (4)

Αυτό το εξάρτημα, που εφαρμόζεται στον προσαρμοστή (12), βοηθά στη διάσπαση των πλέον ανθεκτικών πετσιασμάτων όπως εκείνων που σχηματίζονται στις εστίες μαγειρέματος ή στους αρμούς στα πλακάκια. Μπορεί να χρησιμοποιηθεί για τον καθαρισμό ειδών υγιεινής, νεροχυτών, σχάρων ψησίματος, ντους, ή μπανιερών, απομακρύνοντας κάθε ίχνος αλάτων (Εικ. 2).

Κεκλιμένο ράμφος (5)

Αυτό το εξάρτημα, που εφαρμόζεται στον προσαρμοστή (12), είναι ιδιαίτερα χρήσιμο για να φτάσετε και να εξυγιάνετε δύσκολα σημεία, όπως τους ρύπους που φωλιάζουν στα καλοριφέρ, περσίδες, είδη υγιεινής, απομακρύνοντάς τους απλά και γρήγορα.

Βούρτσα υφασμάτων (11)

Η βούρτσα υφασμάτων, που εφαρμόζεται στον προσαρμοστή (12), μπορεί να χρησιμοποιηθεί τόσο με το πιστόλι (C) όσο και με τους σωλήνες προέκτασης (9). Με τη εφαρμογή του πρακτικού πανιού (10) μπορείτε να χρησιμοποιήσετε τη βούρτσα για να απομακρύνετε τη σκόνη, στον καθημερινό καθαρισμό των καναπέδων, πολυθρόνων, κουβερτών, στρωμάτων και μαξιλαριών (Εικ. 5). Η βούρτσα επιτρέπει και το φρεσκάρισμα υφασμάτων, αφαιρώντας κάθε ίχνος ζαρώματος. Σε κάθε περίπτωση συνιστάται, τόσο κατά την πρώτη χρήση και κατά τις χρήσεις να εκτονώνετε τα συμπτκνώματα του ατμού σε ένα δοχείο ώστε να αποφύγετε να βραχούν τα υφάσματα.

Βούρτσα υαλοκαθαριστήρας (8)

Στη βούρτσα για υφάσματα (11) μπορεί να εφαρμοστεί η βούρτσα υαλοκαθαριστήρα. Για να συναρμολογήσετε τα δύο εξαρτήματα πρέπει να εισάγετε τα γλωσσίδια που βρίσκονται στη βάση της βούρτσας για υφάσματα στο εσωτερικό των αγκίστρων της βάσης της βούρτσας υαλοκαθαριστήρα. Με τη βούρτσα υαλοκαθαριστήρα, τζάμια, καθρέφτες και στυλιπνές επιφάνειες αποκτούν και πάλι τη λάμψη τους. Ευκολόχρηστη και στα τζάμια καμπινών ντους, λύνοντας το πρόβλημα των ιχνών των αλάτων (Εικ. 6).

Βούρτσα δαπέδων (6)

Αυτό το εξάρτημα, που εφαρμόζεται στο σχετικό προσαρμοστή (13) (Εικ. 7), χρησιμοποιείται με τους σωλήνες προέκτασης (9) και είναι εφοδιασμένο με πρακτικά άγκιστρα συγκράτησης του πανιού σε θέση να φιλοξενήσει, εκτός από το πανί που παρέχεται (7), κάθε είδος πανιού που μπορεί να πλυθεί σε πλυντήριο.

Για να εφαρμόσετε το πανί, πρέπει να τοποθετήσετε τη βούρτσα στο κέντρο του πανιού, να ανασηκώσετε τα ειδικά άγκιστρα που βρίσκονται στα άκρα της βούρτσας, να τοποθετήσετε ένα άκρο του πανιού και στη συνέχεια να τα αφήσετε (Εικ. 8).

Σωλήνες προέκτασης (9)

Οι σωλήνες προέκτασης συναρμολογούνται μεταξύ τους μέσω συνδέσμου κουμπώματος. Για να τους διαχωρίσετε αρκεί να πιέσετε τη διάταξη ξεμπλοκαρίσματος και να τους χωρίσετε. Είναι χρήσιμοι για την πρόσβαση σε επιφάνειες που βρίσκονται ψηλά. Μπορούν να χρησιμοποιηθούν με όλα τα εξαρτήματα, αρκεί να εφαρμόσετε τον ειδικό προσαρμοστή.

Ρύγχος προσαρμογής (12)

Αυτό το εξάρτημα είναι χρήσιμο για τον επιμελή καθαρισμό όλων των επιφανειών στις οποίες φωλιάζουν οι πιο δύσκολοι ρύποι και είναι χρήσιμο για τον καθαρισμό νεροχυτών, εστιών μαγειρέματος, φούρνων μικροκυμάτων, απορροφητήρων και όλων των δύσκολων σε πρόσβαση περιοχών.

ΠΛΗΡΩΣΗ ΤΟΥ ΛΕΒΗΤΑ ΚΑΤΑ ΤΗ ΧΡΗΣΗ

Όταν τελειώσει το νερό που βρίσκεται στο λέβητα (I), σβήστε τη συσκευή, αποσυνδέστε το ρευματολήπτη από την πρίζα του ρεύματος και προχωρήστε ως ακολούθι:

- πιέστε το πλήκτρο (A) για να εκκενώσετε τον απομένοντα ατμό,
- η τάπα ασφαλείας (L) δεν πρέπει να ξεβιδωθεί όσο ο λέβητας είναι υπό πίεση, περιμένετε επομένως μερικά λεπτά πριν ξεβιδώσετε την τάπα και να βάλετε νερό στο λέβητα,
- βάλτε πάλι το νερό, ρίχνοντάς το αργά σε μικρές ποσότητες για να αποφύγετε εκλύσεις ατμού,
- ξαναβιδώστε εντελώς την τάπα ασφαλείας (L),
- επανασυνδέστε το ρευματολήπτη στην πρίζα του ρεύματος,
- πιέστε το διακόπτη ανάμματος (H).

ΚΑΘΑΡΙΣΜΟΣ ΚΑΙ ΣΥΝΤΗΡΗΣΗ

Άδειασμα και εσωτερικός καθαρισμός του λέβητα



ΠΡΟΣΟΧΗ: Εκτελείτε τον καθαρισμό του λέβητα τουλάχιστον μια φορά το μήνα ώστε να απομακρύνονται ενδεχόμενα κατάλοιπα αλάτων που μπορούν να διακυβεύσουν την κανονική λειτουργία της συσκευής.

ΠΡΟΣΟΧΗ: Σβήστε τη συσκευή, αποσυνδέστε το ρευματολήπτη από την πρίζα του ρεύματος και αφήστε την να κρυώσει πριν προχωρήσετε στον καθαρισμό του λέβητα, ώστε να αποφύγετε τραυματισμούς.

- Εκτονώστε την απομένουσα πίεση στο εσωτερικό του λέβητα (I), δρώντας στο πλήκτρο παροχής ατμού (A) στο πιστόλι (C), κατευθύνοντας τον ατμό σε ένα ειδικό δοχείο.
- Ξεβιδώστε αργά την τάπα ασφαλείας (L) και μετά αφαιρέστε την εντελώς.
- Ρίξτε μέσα στο λέβητα (I) νερό της βρύσης αργά, για να αποφύγετε εκλύσεις ατμού. Ανακινήστε τη συσκευή και αναποδογυρίστε την, αδειάζοντάς την. Επαναλάβετε μερικές φορές.



ΠΡΟΣΟΧΗ: Μην βάζετε ξύδι, προϊόντα για άλατα ή άλλες αρωματικές ουσίες στο εσωτερικό του λέβητα ώστε να αποφύγετε βλάβες στη συσκευή και την άμεση ακύρωση της εγγύησης.

ΣΥΜΠΕΡΙΦΟΡΑ ΣΤΗΝ ΠΕΡΙΠΤΩΣΗ ΑΝΩΜΑΛΙΩΝ...

ΑΝΩΜΑΛΙΑ	ΕΛΕΓΧΟΣ	ΠΙΘΑΝΗ ΑΙΤΙΑ	ΠΙΘΑΝΗ ΛΥΣΗ
Ο εκτοξευτήρας δεν παρέχει ατμό	Λυχνία έτοιμου ατμού (F) αναμμένη	Κρύος λέβητας	Περιμένετε να σβήσει η λυχνία έτοιμου ατμού (F)
	Λυχνία έτοιμου ατμού (F) σβησμένη	Έλλειψη νερού στο λέβητα (I)	Προχωρήστε στον επανεφοδιασμό ακολουθώντας τη διαδικασία που αναγράφεται στην παράγραφο “ΟΔΗΓΙΕΣ ΧΡΗΣΗΣ”
	Λυχνία έτοιμου ατμού (F) σβησμένη – Νερό στο λέβητα (I)	Κακή λειτουργία	Απευθυνθείτε στο ΚΕΝΤΡΟ ΤΕΧΝΙΚΗΣ ΕΞΥΠΗΡΕΤΗΣΗΣ
Ο εκτοξευτήρας παρέχει λίγο ατμό	Λυχνία έτοιμου ατμού (F) σβησμένη	Κρύος λέβητας	Περιμένετε τη θέρμανση του λέβητα (I)

УСЛОВНЫЕ ОБОЗНАЧЕНИЯ

Данные, содержащиеся в этом руководстве, выражены следующим образом:



ОПАСНОСТЬ для детей



ОПАСНОСТЬ, обусловленная электричеством



ОПАСНОСТЬ, обусловленная другими причинами



ПРЕДУПРЕЖДЕНИЕ об ожогах



ВНИМАНИЕ возможен материальный ущерб

ВАЖНЫЕ ПРЕДУПРЕЖДЕНИЯ

**ПРОЧТИТЕ ЭТИ ИНСТРУКЦИИ ПЕРЕД ИСПОЛЬЗОВАНИЕМ.
ВСЕГДА СОХРАНЯЙТЕ ЭТИ ИНСТРУКЦИИ.**



Для правильной утилизации продукта в соответствии с Европейской директивой 2012/19/ЕС, пожалуйста, прочитайте отдельный лист, прилагаемый к изделию.



ОПАСНОСТЬ для детей



- Этот прибор не предназначен для использования лицами (включая детей) с ограниченными физическими, сенсорными или умственными способностями; людьми с недостаточным опытом и знаниями, если они не находятся под строгим контролем или не получили подробный инструктаж о применении прибора со стороны лиц, ответственных за их безопасность.
- Дети должны находиться под присмотром, не разрешать детям играть с прибором.
- Если вы решили утилизировать прибор как отходы, необходимо перерезать шнур питания. Рекомендуется также демонтировать некоторые компоненты, представляющие опасность, особенно для детей, которые могут использовать устройство в качестве игрушки.

- Элементы упаковки должны храниться в недоступном для детей месте, так как они представляют собой потенциальные источники опасности.



ОПАСНОСТЬ, обусловленная электричеством



- Убедитесь, что электрическое напряжение соответствует напряжению сети.
- Розетка, к которой подключается прибор, должна иметь заземление.
- В случае использования удлинителей последние должны соответствовать мощности прибора во избежание опасности для оператора и безопасности рабочей среды. Неподходящие удлинители могут привести к неисправности.
- Не оставляйте без присмотра прибор, когда он включен, отключайте его от сети после каждого использования.
- Всегда выключать прибор через выключатель и перед заправкой отсоединять шнур от сети.
- Использовать или регулировать регуляторы, расположенные на приборе, или прикасаться к вилке и силовым соединениям только сухими руками.



ОПАСНОСТЬ, обусловленная другими причинами



- Не подвергайте прибор воздействию атмосферных явлений (дождь, солнце и т.д.).
- Не ставьте прибор на или вблизи источников тепла.
- Убедитесь, что шнур питания не касается горячих поверхностей.
-  **Никогда не направляйте пар на людей, животных, растения или оборудование, имеющее электрические части (напр.: внутри печей).**
- Никогда не направляйте пар на сам прибор.
- **Никогда не опускайте корпус прибора, вилку и сетевой шнур в воду или другие жидкости, для очистки использовать влажную ткань.**
- Не используйте прибор, если шнур или вилка повреждены, или прибор неисправен / поврежден.
- Все ремонтные работы, включая замену сетевого шнура, должны осуществляться сервисным центром Ariete или уполномоченным Ariete, с тем чтобы избежать рисков.
- Прибор предназначен **только для домашнего использования** и не может

использоваться в коммерческих или промышленных целях.

- Прибор использует пар под давлением и может быть опасным при неправильном использовании. Прибор предназначен только для бытового использования, как указано в руководстве. Компания не несет ответственности за любой ущерб, причиненный в результате ненадлежащего или неправильного использования продукта.
- Когда прибор не используется, всегда блокировать кнопку пара ползунком блокировки.



ПРЕДУПРЕЖДЕНИЕ об ожогах



- При нажатии кнопки выброса пара, прежде чем бойлер достигнет рабочей температуры, вместо пара может выходить вода.
- Не прикасайтесь к горячим поверхностям при использовании продукта. Дать остыть прибору, прежде чем менять насадки.
- **Даже когда прибор не используется, отключите его от электросети и дайте ему остыть, прежде чем вставлять или снимать насадки, и перед чисткой.**
-  **ВНИМАНИЕ:** опасность получения ожогов

НЕ ОТКРЫВАЙТЕ ЗАЩИТНЫЙ КОЛПАЧОК ВО ВРЕМЯ ИСПОЛЬЗОВАНИЯ

ВНИМАНИЕ: Прежде чем отвинтить колпачок, выполните следующие действия:

- ✓ выключите прибор с помощью выключателя и отсоедините кабель питания от розетки;
- ✓ выпустите остаточное давление из котла с помощью кнопки пара на пистолете, направляя поток в подходящую емкость;
- ✓ дайте ему остыть в течение нескольких минут;
- ✓ понемногу и медленно открутите защитный колпачок и подождите несколько секунд;
- ✓ открутите и снимите защитный колпачок.

**ВНИМАНИЕ возможен материальный ущерб**

- Перед использованием продукта, убедитесь, что обрабатываемые предметы, поверхности и ткани были достаточно устойчивы или совместимы с высокой температурой пара. В частности, на полу из терракота, деревянных поверхностях и деликатных тканях, таких как шелк или бархат, рекомендуется ознакомиться с инструкциям производителя и выполнить тест на скрытой части или образце.
- Не использовать в бассейнах с водой.
- Никогда не добавляйте декальцинаторы, ароматические вещества, спирт или моющие средства в емкость для воды, так как они могут привести к повреждению прибора. Рекомендуется использовать 50% водопроводной воды и 50% деминерализованной воды, если вода очень жесткая.
- Не использовать прибор без воды в бойлере, в этом случае насос может быть поврежден.
- Перед включением прибора, убедитесь, что в бойлере присутствует достаточное количество воды (I). Если нужно долить воду, действуйте, как описано выше, а также руководствуясь инструкциями, изложенными в параграфе **“ЗАПОЛНЕНИЕ БОЙЛЕРА ВО ВРЕМЯ ИСПОЛЬЗОВАНИЯ”**.
- Очищать бойлер не реже одного раза в месяц для удаления остатков накипи, которые могут повлиять на нормальное функционирование прибора (см. раздел **“ОЧИСТКА И ТЕХОБСЛУЖИВАНИЕ”**).
- Не использовать щетку для чистки стекла, если обрабатываемая поверхность холодная. Перепад температуры может привести к поломке. В холодный сезон с низкими температурами предварительно нагревать стекло паром по всей обрабатываемой поверхности с расстояния около 40 см.
- При первом использовании или после долгого простоя направить струю в какую-нибудь емкость для удаления избытка воды.
- Для обеспечения безопасности прибора используйте только рекомендуемые производителем запасные части и аксессуары.
- Вынимать вилку из розетки, взявшись непосредственно за вилку. Никогда не тяните за шнур.
- Любые модификации прибора, не авторизованные производителем, могут снизить безопасность и аннулировать гарантию применения для пользователя.

ОПИСАНИЕ ПРИБОРА

Обозн.	Наименование	Обозн.	Наименование
A	Кнопка подачи пара	G	Световой индикатор включение/выключения (ON/OFF)
B	Ползунок блокировки/разблокировки пара	H	Двухпозиционный переключатель (ON/OFF)
C	Пистолет	I	Котел
D	Ручка	L	Защитный колпачок
E	Корпус прибора		
F	Индикатор готовности пара		

НАИМЕНОВАНИЕ ПРИНАДЛЕЖНОСТЕЙ

Обозн.	Наименование	Обозн.	Наименование
①	Мерный стаканчик	⑧	Стеклоочиститель
②	Воронка	⑨	Насадочные трубы
③	Малая круглая щетка	⑩	Тряпка для текстиля
④	Малая круглая щетка	⑪	Щетка для текстиля
⑤	Узкая скошенная насадка	⑫	Адаптер с соплом
⑥	Щетка для пола	⑬	Адаптер для половой щетки
⑦	Тряпка для пола		

ИНСТРУКЦИЯ ПО ПРИМЕНЕНИЮ

Наполнение котла перед использованием

- Отвинтить защитный колпачок (L), и с помощью комплектующей воронки (2) залить около двух мерных стаканов (1) воды в котел (I) (рис. 1).
- Завинтить защитный колпачок (L).
- Надеть на пистолет (C) нужную насадку (см.раздел "АКСЕССУАРЫ"), вставив ее до щелчка, одновременно нажимая соответствующую блокировку / разблокировку на пистолете (рис. 2).

Включение

- Вставьте вилку в розетку и включите устройство, нажав выключатель питания (H) (рис. 3). Включится индикатор ON/OFF (G) и индикатор готовности пара (F)
- Через несколько минут выключение индикатора готовности пара (F) покажет, что котел находится под давлением и что прибор может производить пар.

Функционирование

- Индикатор готовности пара (F) гаснет и снова включается во время работы, показывая достижение рабочего давления.
- Для того, чтобы предотвратить случайную подачу пара, переместите ползунок блокировки/разблокировки пара (B) снизу вверх (☑); для разблокировки переместите ползунок (B) сверху вниз (☐) (рис. 4).
- Чтобы продолжить подачу пара, нажмите на кнопку (A) на пистолете (C).
- При первом использовании желательно направить струю пара в контейнер, чтобы удалить все следы остаточной воды в шланге (Возможная утечка воды объясняется конденсацией пара внутри шланга). Повторите это действие даже после нескольких минут бездействия. В любом случае, когда пистолет начинает подачу пара, всегда направляйте струю на землю.



ВНИМАНИЕ: Когда устройство не используется, всегда блокируйте кнопку подачи пара (A) с помощью специального ползунка (B).

Выключение прибора

- После использования выключите прибор, нажав на специальный переключатель (H) и вынув штепсель из розетки. Выполните очистку насадок и котла, как описано в разделе “ЧИСТКА И УХОД”.
- Намотайте шланг на корпус (E) и установите пистолет (C) на ручку (D), предварительно заблокировав ползунок (B).

ПРИНАДЛЕЖНОСТИ

Все аксессуары могут быть использованы как с пистолетом (C), так и с трубной насадкой (9) через адаптер.

Круглая щетка (3) и малая круглая щетка (4)

Эта насадка, применяемая с адаптером (12), используется в случае самых стойких загрязнений, как, например, образующиеся на варочной панели или в пазах между плитками. Ее можно использовать для очистки санитарно-технического оборудования, раковин, варочных решеток, душевой кабины или ванны, устраняя любые следы известняка (рис. 2).

Изогнутая узкая насадка (5)

Эта насадка, применяемая с адаптером (12), особенно подходит для чистки и дезинфицирующим труднодоступных точек: радиаторов, рольставней, санитарно-технического оборудования, просто и быстро устраняя загрязнения.

Щетка для текстиля (11)

Щетка для текстиля, используется с адаптером (12), применяется как с пистолетом (C), так и с трубной насадкой (9). Если надеть на щетку специальную тряпку (10), то щетку можно использовать для удаления пыли, ежедневной чистки диванов, стульев, одеял, матрасов и подушек (рис. 5) С помощью этой щетки можно также обновлять ткани, удаляя все следы сгибов. В любом случае, желательно, как при первом применении, так и во время использования, сливать конденсат пара во избежание намачивания ткани.

Щетка-стеклоочиститель (8)

Щетку для текстиля (11) можно использовать вместе с щеткой-стеклоочистителем: для их сборки вставьте язычки в основании щетки для текстиля внутрь защелок в основании стеклоочистителя. С помощью щетки-стеклоочистителя стекла, зеркала и блестящие поверхности восстановят их блеск. Простота в использовании даже на стекле душевых кабин, устраняет проблему следов известняк (рис. 6).

Щетка для пола (6)

Этот аксессуар, применяемый с адаптером (13) (рис. 7), используется с трубными насадками (9) и оснащен зажимами для фиксации тряпки, не только поставляемой (7), но и любой другой ткани, которую можно стирать в стиральной машине. Поместите щетку в середину тряпки, поднимите зажимы на щетке, вставьте туда край тряпки и отпустите зажимы (рис. 8).

Насадки трубы (9)

Трубные насадки соединяются соединительным креплением защелкой; для их разъединения достаточно нажать на кнопку. Эти насадки используются для труднодоступных высоких поверхностей; их можно применять со всеми аксессуарами с помощью адаптера.

Узкая насадка-адаптер (12)

Этот аксессуар используется для тщательной очистки поверхностей со стойкой грязью и для очистки стоков, газовых плит, микроволновых печей, вытяжек и всех труднодоступных точек.

НАПОЛНЕНИЕ КОТЛА ВО ВРЕМЯ ИСПОЛЬЗОВАНИЯ

Когда вода в котле (I) закончилась, выключите прибор, выньте штепсель из розетки и действуйте следующим образом:

- нажмите кнопку (A) для сброса оставшегося пара;
- защитный колпачок (L) нельзя отвинтить, пока котел находится под давлением, затем подождите несколько минут, прежде чем отвинчивать колпачок и вводить воду в котел.
- медленно залейте воду во избежание первого количества, чтобы избежать выброса пара.
- полностью завинтите защитный колпачок (L);
- вставьте вилку в розетку;
- нажмите выключатель (H).

ЧИСТКА И УХОД

Опорожнение и чистка котла



ВНИМАНИЕ: Очищайте котел не реже одного раза в месяц, чтобы удалить минеральные отложения, которые могут негативно повлиять на работу устройства.

ВНИМАНИЕ: Выключите прибор, отключите его от розетки и дайте ему остыть, прежде чем приступить к чистке котла, во избежание травм.

- Выпустите остаточное давление в котле (I) с помощью кнопки подачи пара (A) на пистолете (C), направляя поток в подходящую емкость.
- Медленно отвинтите и снимите защитный колпачок (L).
- Медленно залейте водопроводную воду в котел (I) во избежание выброса пара; встряхните и переверните прибор, полностью опорожнив его. Повторите операции, несколько раз.



ВНИМАНИЕ: Не добавляйте в котел уксус, антинакипины или другие душистые вещества во избежание повреждения прибора и немедленного аннулирования гарантии.

ЧТО ДЕЛАТЬ В СЛУЧАЕ ВОЗНИКНОВЕНИЯ ПРОБЛЕМ...

НЕИСПРАВНОСТЬ	КОНТРОЛЬ	ВОЗМОЖНАЯ ПРИЧИНА	УСТРАНЕНИЕ
Наконечник не вырабатывает пар	Индикатор готовности пара (F) горит	Холодный котел	Подождите выключения индикатора готовности пара (F)
	Индикатор готовности пара (F) не горит	Отсутствует вода в котле (I)	Выполнить процедуры параграфа "ИНСТРУКЦИИ ПО ИСПОЛЬЗОВАНИЮ"
	Индикатор готовности пара (F) не горит - Вода в котле (I)	Неисправность	Обратиться в СЕРВИСНЫЙ ЦЕНТР
Наконечник вырабатывает мало пара	Индикатор готовности пара (F) не горит	Холодный котел	Дождитесь нагрева котла (I)

Дата изготовления указана на корпусе изделия в зашифрованном виде SN wk/yabcdefg,
где wk – неделя производства
уг – год производства
abcdefg – серийный номер изделия

Соответствует требованиям
ТР ТС 004/2011 «О безопасности низковольтного оборудования, утвержден Решением Комиссии Таможенного союза №768 от 16 августа 2011 года
ТР ТС 020/2011 «Электромагнитная совместимость технических средств», утвержден Решением Комиссии Таможенного союза №879 от 9 декабря 2011 года
Информация о сертификации в приложении к гарантийному талону и/или на упаковке изделия.

220-240В~ - 50/60Гц - 1500Вт - Класс I – IPX4
Сделано в Китае

Импортер: ООО «Медиатех»,
Юридический адрес: 127006, город Москва, улица Садовая-Триумфальная, дом 16, строение 3, ПОМ. I, КОМ 2
Фактический адрес: 119048, г. Москва, ул. Усачева, д.29, корпус 3, пом. II, ком.3

Изготовитель: De' Longhi Appliances Srl /«Делонги Апплаенсис СРЛ» Адрес: 50013 Италия, Флоренция, Кампи Бизенцио, Виа С. Курико 300.

Список организаций, уполномоченных изготовителем на работу с претензиями потребителей и сервисным обслуживанием, размещен на сайте: <http://www.ariete.net/ru/assistance>
Горячая линия Ariete +7915165611

Товар поставляется в собранном виде, специальных требований к перевозке и хранению не установлено.
Утилизировать в соответствии с законодательством места реализации.

Гарантийный срок 2 года. Срок службы изделия 2 года.

Информация о сертификации в приложении к гарантийному талону и/или на упаковке изделия.

УМОВНІ ПОЗНАЧКИ

В цих інструкціях використовуються умовні позначки з наступними значеннями:



НЕБЕЗПЕЧНО для дітей



НЕБЕЗПЕКА електричного характеру



НЕБЕЗПЕКА іншого характеру



ОБЕРЕЖНО, ризик опіків



ОБЕРЕЖНО, ризик пошкодження майна

ВАЖЛИВА ІНФОРМАЦІЯ

УВАЖНО ОЗНАЙОМИТИСЯ З ЦИМИ ІНСТРУКЦІЯМИ ПЕРЕД ПОЧАТКОМ ЕКСПЛУАТАЦІЇ.

ЗБЕРІГАТИ ЦІ ІНСТРУКЦІЇ НА ПРОТЯЗІ ВСЬОГО ТЕРМІНУ ЕКСПЛУАТАЦІЇ ПРИСТРОЮ.

Цей пристрій відповідає вимогам директиви 2006/95/EC та директиви EMC 2004/108/EC.



Правила переробки пристрою у відповідності до вимог європейської Директиви 2012/19/CE зазначені у відповідному інформаційному листі, що надається до цього виробу.



НЕБЕЗПЕЧНО для дітей



- Не слід допускати до роботи з пристроєм осіб (дітей включно) з обмеженими фізичними, сенсорними або психічними спроможностями, а також осіб з недостатнім знанням пристрою та незначним досвідом роботи з ним. Такі особи повинні користуватися пристроєм лише під наглядом особи, відповідальної за їх безпеку.
- Слідкувати за тим, щоб діти не бавилися з пристроєм.
- У випадку завершення терміну використання пристрою слід відрізати про-

від живлення, щоб ним не можна було більше скористуватися. Крім того, рекомендується знешкодити ті частини пристрою, що можуть бути небезпечними, особливо для дітей, які можуть використати їх як іграшку.

- Складові упаковки не слід залишати у досяжних дітям місцях, оскільки вони можуть бути потенційним джерелом небезпеки.



НЕБЕЗПЕКА електричного характеру



- Переконайтеся в тому, що напруга пристрою відповідає напрузі Вашої мережі електричного живлення.
- Завжди вмикати пристрій у розетку з заземленням.
- У випадку використання електричних подовжувачів, щоб гарантувати безпеку користувачів та середовища використання, ці подовжувачі повинні відповідати потужності пристрою. Невідповідні подовжувачі можуть спричинити неполадки в роботі пристрою.
- Забороняється залишати пристрій увімкнутим у мережу електричного живлення без нагляду; після кожного використання слід вимкнути пристрій та від'єднати його від мережі живлення.
- Завжди вимикати пристрій за допомогою вимикача та виймати вилку з розетки електричного живлення перед доданням води.
- Перед тим, як торкатися перемикачів та кнопок на пристрої з метою регулювання, а також вилки чи проводу живлення, слід переконайтеся в тому, що Ваші руки сухі.



НЕБЕЗПЕКА іншого характеру



- Не залишати пристрій під дією атмосферних явищ (дощ, сонце і т.д.).
- Забороняється залишати пристрої на джерелах тепла або біля них.
- Слідкувати за тим, щоб провід електричного живлення не торкався гарячих поверхонь.
-  Ніколи не направляти струмінь пари на людей, тварин, рослини або електричні пристрої (напр.: у піч).
- Забороняється направляти струмінь пари на сам пристрій.
- Забороняється занурювати у воду та інші рідини корпус пристрою, вилку або провід електричного живлення, а також користуватися воло-

гою тканиною для догляду за пристроєм.

- Забороняється користуватися приладом, якщо його провід, штепсельна вилка або сам прилад пошкоджені.
- Будь-який ремонт, включно заміну проводу живлення, повинен виконувати кваліфікований персонал центру технічного обслуговування Ariete або уповноваженого ним центру, щоб запобігти будь-якими ризикам.
- Цей пристрій розроблений та виготовлений **лише для домашнього використання**, забороняється використовувати його за комерційним або промисловим призначенням.
- Під час роботи пристрій містить пару під тиском: неналежне користування приладом може бути небезпечним. Пристрій призначений виключно для побутового використання, як зазначено в інструкціях. Виробник відхиляє будь-яку відповідальність за можливі збитки, спричинені неналежним або невірним користуванням.
- Якщо пристрій не використовується, слід завжди блокувати кнопку подачі пари за допомогою відповідного блокувального повзунка.



ОБЕРЕЖНО, ризик опіків



- Якщо натиснути на кнопку подачі пари до того, як буде досягнута необхідна температура, з пістолета подачі пари замість пару, можливо, почне виходити вода.
- Забороняється торкатися до гарячих поверхонь під час використання пристрою. Перед заміною частин слід попередньо зачекати, щоб вони вихолонули.
- **Перед тим, як встановити або зняти якісь складові частини з пристрою з метою догляду за ним, слід спочатку вийняти вилку з розетки електричного живлення, навіть якщо пристрій не працює.**

-  **УВАГА: ризик опіків.**

ЗАБОРОНЯЄТЬСЯ ВІДКРИВАТИ ЗАПОБІЖНУ ПРОБКУ ПІД ЧАС ВИКОРИСТАННЯ

УВАГА: Перед тим, як відкрутити пробку, слід:

- ✓ вимкнути пристрій за допомогою перемикача та від'єднати провід живлення від розетки мережі струму;
- ✓ спустити залишковий тиск всередині нагрівача, для цього натиснути кнопку подачі пари на пістолеті, направивши струмінь

- у відповідну посудину;
- ✓ зачекати кілька хвилин, щоб пристрій охолонув;
- ✓ повільно частково відкрити запобіжну пробку, зачекати кілька секунд;
- ✓ повністю відкрити та зняти запобіжну пробку.



ОБЕРЕЖНО, ризик пошкодження майна



- Перед використанням пристрою слід переконатися в тому, що оброблювані предмети, поверхні, тканини здатні витримувати високу температуру пари. Зокрема, при обробці поверхонь з кахлю, дерева, делікатних тканин (як то шовк або оксамит) рекомендується попередньо уважно вивчити інструкції виробника та здійснити перевірку на зразку.
- Забороняється використовувати у басейнах з водою.
- Забороняється додавати розчинники, ароматизатори, миючі засоби та засоби на основі спирту у резервуар для води, оскільки це може привести до пошкодження пристрою. Рекомендується використовувати воду з-під крана або суміш з 50 % демінералізованої води та 50 % води з-під крану, якщо вода надто тверда.
- Забороняється використовувати пристрій, якщо в нагрівачі немає води; це може привести до пошкодження насосу.
- Перед вмиканням пристрою слід перевірити, щоб у нагрівачі (I) була достатня кількість води. Якщо необхідно долити воду під час використання пристрою, необхідно дотримуватися інструкцій, наведених у розділі **“ЗАПОВНЮВАННЯ НАГРІВАЧА ПІД ЧАС ВИКОРИСТАННЯ ПРИСТРОЮ”**.
- Чистити нагрівач не рідше, ніж раз у місяць, щоб видалити можливі вапняні нарости, що заважають належній роботі пристрою (див. розділ **“ОЧИЩЕННЯ ТА ДОГЛЯД”**).
- Забороняється використовувати щітку для чистки скла, якщо оброблювана поверхня холодна. Перепади температури можуть спричинити пошкодження. В особливо холодну пору року слід попередньо розігріти оброблювані скляні поверхні, для цього обдати їх струменем пари по всій поверхні з відстані приблизно 40 см.
- Під час першого використання після тривалого простою слід направити струмінь пару у якусь посудину, щоб видалити надлишок води.
- Щоб забезпечити безпеку пристрою слід завжди використовувати лише ори-

гінальні запасні частини та аксесуари, схвалені виробником пристрою.

- Щоб вийняти штепсельну вилку з розетки, слід взятися рукою безпосередньо за корпус самої вилки. Забороняється вимикати вилку, потягнувши за провід живлення.
- Будь-які зміни в конструкції цього пристрою, не схвалені відповідним чином виробником, можуть поставити під загрозу безпеку пристрою та призвести до анулювання гарантії.

ОПИСАННЯ ПРИСТРОЮ

Rif.	Descrizione	Rif.	Descrizione
A	Кнопка подачі пари	G	Світлоіндикатор вмикання/вимикання (ON/OFF)
B	Повзунок блокування/розблокування пари	H	Перемикач вмикання/вимикання (ON/OFF)
C	Пістолет	I	Нагрівач
D	Ручка	L	Запобіжна пробка
E	Корпус пристрою		
F	Світлоіндикатор готовності пари		

ОПИСАННЯ АКСЕСУАРІВ

Rif.	Descrizione	Rif.	Descrizione
①	Мірний стакан	⑧	Щітка для чистки скла
②	Лійка	⑨	Подовжувальні трубки
③	Кругла щітка	⑩	Покриття для обробки тканин
④	Кругла маленька щітка	⑪	Щітка для обробки тканин
⑤	Скісна насадка	⑫	Адаптер з отвором
⑥	Щітка для підлоги	⑬	Адаптер для щітки для підлоги
⑦	Пол тканину		

ІНСТРУКЦІЇ З КОРИСТУВАННЯ

Заповнювання нагрівача перед використанням

- Відкрутити запобіжну пробку (L), за допомогою лійки (2), що надається у комплекті, долити приблизно два мірних стакани (1) води у нагрівач (I) (Мал. 1).
- Закрутити запобіжну пробку (L).
- Встановити на пістолет (C) бажаний аксесуар-насадку (див. розділ "АКСЕСУАРИ"), для цього вставити його на пістолет до блокування, одночасно натиснувши на відповідний пристрій для блокування/розблокування зверху на пістолеті (Мал. 2).

Вмикання

- Вставити вилку в розетку мережі електричного живлення та увімкнути пристрій, натиснувши на перемикач вмикавання (H) (Мал. 3). При цьому вмикаються світлоіндикатор ON/OFF (G) та світлоіндикатор готовності пари (F).
- Через кілька хвилин вмикання світлоіндикатора готовності пари (F) вкаже на те, що нагрівач перебуває під тиском, а пристрій готовий до подачі пару.

Робота

- Світлоіндикатор готовності пари (F) вмикається і знову вмикається під час роботи, що вказує на досягнення робочого тиску.
- Щоб запобігти випадковому вмиканню подачі пари, необхідно перевести повзунок блокування/розблокування пари (B) з нижнього положення у верхнє (⏏); щоб розблокувати подачу пари, перевести повзунок (B) з верхнього положення у нижнє (⏏) (Мал. 4).
- Для вмикання подачі пари натиснути відповідну кнопку (A) на пістолеті (C).
- Під час першого використання рекомендується направити струмінь спершу в якусь посудину, щоб видалити залишки води в шлангу (Наявність води викликана конденсацією пари в шлангу). Повторити цю операцію також через кілька хвилин після вмикання. Рекомендується перед вмиканням струменю пари завжди спершу направляти його вниз.



УВАГА: Якщо пристрій не використовується, слід завжди блокувати кнопку подачі пари (A) за допомогою відповідного блокувального повзунка (B).

Вмикання пристрою

- Після завершення використання вимкнути пристрій, натиснувши на відповідний перемикач (H), а потім вийняти вилку з розетки живлення. Почистити аксесуари та нагрівач, як вказано у розділі "ОЧИЩЕННЯ ТА ДОГЛЯД".
- Намотати гнучкий шланг навколо корпусу пристрою (E), перевести повзунок (B) в положення блокування, а потім встановити пістолет (C) зверху на відповідну ручку (D).

НАСАДКИ

Всі аксесуари-насадки можна використовувати як з пістолетом (C), так і з подовжувальними трубками (9), якщо скористатися відповідним адаптером.

Кругла щітка (3) та кругла маленька щітка (4)

Цей аксесуар-насадку слід використовувати з адаптером (12); з його допомогою можна позбавитися дуже стійких забруднень, як наприклад, тих, що утворюються на варильних панелях або в проміжках між плитками кахлю. Цей аксесуар-насадку зручно використовувати під час прибирання туалетів, умивальників, душових кабін, ванн, решіток для приготування їжі; ця насадка допоможе позбутися будь-яких вапняних наростів (Мал. 2).

Скісна насадка (5)

Цей аксесуар-насадку слід використовувати з адаптером (12); ним зручно користуватися для швидкого та ефективного прибирання у важко доступних місцях, наприклад, для очищення батарей, жалюзі, ванних кімнат.

Щітка для обробки тканин (11)

Щітку для обробки тканин слід використовувати з адаптером (12); її можна використовувати як з пістолетом (C), так і з подовжувальними трубками (9). Якщо використовувати щітку зі зручним покриттям-обтяжкою (10), можна з їх допомогою позбавитися пилу на диванах, кріслах, покривалах, матрацах та подушках під час щоденного прибирання (Мал. 5). Щітка допомагає також почистити, освіжити та розгладити тканини. Рекомендується завжди при першому та подальшому використанні спочатку спустити конденсат пари в якусь посудину, щоб випадково не намочити тканини.

Щітка для чистки скла (8)

На щітку для чистки тканин (11) можна встановити щітку для чистки скла; щоб зібрати ці два аксесуари разом, слід вставити виступи, що мають на основі щітки для тканин, всередину пазів блокування, що передбачені в основі щітки для чистки скла. За допомогою щітки для чистки скла можна швидко повернути чистоту та блиск вікнам, дзеркалам та іншим блискучим поверхням. Нею зручно користуватися також для миття скляних стінок душових кабін, при цьому гарантоване видалення вапняних нальотів (Мал. 6).

Щітка для підлоги (6)

Цей аксесуар-насадку слід використовувати з відповідним адаптером (13) (Мал. 7); він використовується з подовжувальними трубками (9) та устаткований зручними зачіпками для закріплення як тієї серветки для миття підлоги, що надається у комплекті (7), так і будь-якої іншої, яку можна прати у пральній машині. Щоб закріпити серветку, слід встановити щітку по центру серветки, підняти відповідні зачіпки, розташовані по краях щітки, вставити в них край серветки й відпустити (Мал. 8).

Подовжувальні трубки (9)

Подовжувальні трубки з'єднуються між собою за допомогою швидкого з'єднання; щоб роз'єднати їх, досить

натиснути на пристрій для розблокування. Цими трубками дуже зручно користуватися для прибирання поверхонь, що знаходяться високо над підлогою; з цими трубками можна використовувати всі аксесуари-насадки, досить встановити відповідний адаптер.

Гнучка насадка (12)

Цей аксесуар-насадку зручно використовувати під час ретельного прибирання усіх поверхонь, де накопичується бруд; вона зручна для миття умивальників, газових варильних поверхонь, мікрохвильових печей, кухонних витяжок та інших важко доступних ділянок.

ЗАПОВНЮВАННЯ НАГРІВАЧА ПІД ЧАС ВИКОРИСТАННЯ ПРИСТРОЮ

Якщо вода в нагрівачі (I) закінчилася, слід вимкнути пристрій, вийняти вилку з розетки живлення, а потім діяти наступним чином:

- натиснути на кнопку (A), щоб спустити залишки пари;
- запобіжна пробка (L) не буде відкручуватися до тих пір, поки нагрівач буде під тиском; зачекати кілька хвилин, потім відкрутити пробку та долити воду у нагрівач.
- воду слід доливати обережно та повільно, щоб випадково не обпектися паром.
- закрити повністю запобіжну пробку (L);
- вставити вилку електричного струму в розетку;
- натиснути на перемикач вмикання (I).

ОЧИЩЕННЯ ТА ДОГЛЯД

Випорожнення та чистка нагрівача



УВАГА: Чистити нагрівач не рідше, ніж раз у місяць, щоб видалити можливі вапняні нарости, що заважають належній роботі пристрою.

УВАГА: Вимкнути пристрій, вийняти вилку з розетки мережі живлення, зачекати, щоб він вихолонув, щоб запобігти травмам.

- Спустити залишковий тиск всередині нагрівача (I), для цього натиснути на кнопку подачі пару (A) на пістолеті (C), направляти струмінь пару у відповідну посудину.
- Відкрутити запобіжну пробку (L) та повністю вийняти її.
- Залити в нагрівач (I) воду з-під крану, заливати повільно, щоб випадково не обпектися паром; побовтати нагрівач з водою, перевернути й вилити воду. Повторити ці операції кілька разів.



УВАГА: Забороняється додавати оцет, ароматизатори, очисні та інші речовини в нагрівач, оскільки це може призвести до пошкодження пристрою та анулювання гарантії виробника.

ЩО РОБИТИ У ВИПАДКУ НЕПОЛАДОК...

НЕПОЛАДКА	ПЕРЕВІРКА	МОЖЛИВА ПРИЧИНА	МОЖЛИВИЙ СПОСІБ УСУНЕННЯ
Пристрій не виділяє пару	Світлоіндикатор готовності пару (F) увімкнений	Нагрівач холодний	Зачекати, щоб світлоіндикатор готовності пару вимкнувся (F)
	Світлоіндикатор готовності пару (F) вимкнений	Немає води в нагрівачі (I)	Залити воду у відповідності до інструкції, наведений у розділі "ІНСТРУКЦІЯ З КОРИСТУВАННЯ"
	Світлоіндикатор готовності пару (F) вимкнений - Вода в нагрівачі (I)	Неполадка	Звернутися до ЦЕНТРУ ТЕХНІЧНОГО ОБСЛУГОВУВАННЯ
Пристрій виділяє мало пару	Світлоіндикатор готовності пару (F) вимкнений	Нагрівач холодний	Зачекати, щоб нагрівач розігрівся (I)

مجموعة الرموز

تم تصنيف المعلومات التي يتضمنها كتيب تعليمات الاستخدام هذا كالتالي:

أخطار متعلقة بالأطفال



أخطار ناجمة عن الكهرباء



أخطار ناجمة عن أسباب أخرى



تحذيرات تتعلق بالحروق



تنبيه الأضرار المادية المحتملة



تحذيرات هامة

اقرأ هذه التعليمات قبل الاستخدام.

احتفظ دائما بهذه التعليمات.



للتخلص السليم من المنتج وفقاً للتوجيه الأوروبي 2010/19/EU، يُرجى قراءة النشرة المخصصة لذلك والملحقة بالمنتج.

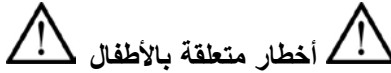

أخطار متعلقة بالأطفال

- هذا الجهاز غير ملائم للاستخدام من قِبل أشخاص ذوي قدرات جسدية أو جسدية أو عقلية محدودة (بما في ذلك الأطفال). يجب الإشراف على المستخدمين الذين تنقصهم الخبرة والمعرفة بالجهاز أو الذين لم يتلقوا التعليمات الخاصة بالاستخدام من قِبل شخص مسئول عن سلامتهم.
- من الضروري مراقبة الأطفال للتأكد من عدم عبثهم بالجهاز.
- عند الرغبة في التخلص من المنتج بوصفه نفايات، يُنصح بجعله غير صالح للتشغيل بقطع كابل التغذية الخاص به. كما يُنصح أيضاً بجعل أجزاء الجهاز التي قد تمثل خطراً غير ضارة، وبوجه خاص على الأطفال الذين قد يستعملون الجهاز في ألعابهم.
- لا يجب ترك مواد التغليف في متناول يد الأطفال حيث أنها تمثل مصدراً قوياً للخطر.

⚡ أخطار ناجمة عن الكهرباء ⚡

- تأكد من أن الجهد الكهربائي (الفولت) للجهاز مطابق لجهد الشبكة الكهربائية الخاصة بك.
- وصل الجهاز دائماً بمأخذ تيار كهربائي ذو وصلة أرضية.
- في حالة استخدام مطولات كهربائية، يجب أن تكون ملائمة لقدرة الجهاز، حتى تتجنب أي أخطار قد تحدث للعامل وحتى تضمن سلامة المكان الذي يعمل به الجهاز. إن المطولات الكهربائية غير الملائمة قد تتسبب في أعطال أثناء تشغيل الجهاز.
- لا تترك الجهاز بدون رقابة أثناء توصيله بالشبكة الكهربائية؛ افصله عن التيار الكهربائي بعد كل استخدام.
- قم دائماً بإطفاء الجهاز بواسطة مفتاح التشغيل والإيقاف وافصل القابس عن مأخذ التيار قبل عمليات التعبئة.
- تأكد من تجفيف يديك جيداً قبل الاستخدام أو ضبط مفاتيح التشغيل والإيقاف الموجودة بالجهاز، أو قبل لمس القابس والوصلات الكهربائية.

⚠ أخطار ناجمة عن أسباب أخرى ⚠

- لا تترك الجهاز معرضاً للعوامل الجوية (الأمطار، الشمس، الخ...).
- لا تضع الجهاز فوق مصدر من مصادر الحرارة أو بالقرب منه.
- انتبه من تلامس الكابل الكهربائي مع الأسطح الساخنة.
- لا توجه أبداً تدفق البخار نحو أشخاص، حيوانات، نباتات أو نحو أجهزة تحتوي على مكونات كهربائية (على سبيل المثال: الأفران من الداخل).
- لا توجه أبداً تدفق البخار نحو الجهاز نفسه.
- لا تغمر أبداً جسم الجهاز في الماء، ولا تغمر القابس وكابل الكهرباء في الماء أو في أية سوائل أخرى، قم باستخدام قطعة مبللة من القماش لتنظيفهم.
- لا تستخدم الجهاز إذا كان كابل الكهرباء أو القابس تالفاً، أو إذا تبين لك أن الجهاز به عيوب/تلفيات.
- يجب أن تتم جميع التوصيلات، بما فيها استبدال كابل التغذية، في مركز صيانة أريتي «Ariete» أو بواسطة فنيين معتمدين من أريتي «Ariete» فقط، وذلك لتجنب أية مخاطر.
- تم تصنيع هذا المنتج للاستخدام المنزلي فقط وليس للاستخدام التجاري أو الصناعي.
- يحتوي الجهاز أثناء التشغيل على بخار مضغوط: قد يكون أي استخدام غير مناسب خطراً. تم تخصيص الجهاز للاستخدام المنزلي فقط كما هو موضح في كتيب تعليمات الاستخدام. لا يمكن اعتبار جهة التصنيع مسؤولة عن أية أضرار ناتجة عن الاستعمال غير المناسب أو الخاطئ للجهاز.
- في حالة عدم استخدام الجهاز أغلق دائماً زر توزيع البخار عن طريق مؤشر الغلق المخصص.

⚠️ تحذيرات تتعلق بالحروق ⚠️

- عند الضغط على زر توزيع البخار، قبل أن تكون الغلاية قد وصلت إلى أفضل درجة حرارة، قد يخرج من مسدس البخار ماء بدلاً من البخار.
- لا تلمس الأسطح الساخنة أثناء استخدام المنتج. اترك ملحقات الجهاز حتى تبرد قبل استبدالها.
- حتى عندما لا يعمل الجهاز، افصل القابس من مأخذ التيار الكهربائي واتركه حتى يبرد قبل وضع الأجزاء المفردة أو فصلها أو قبل القيام بالتنظيف.
- ⚠️ تنبيه: خطر الإصابة بالحروق
لا تقم بفتح غطاء الأمان أثناء الاستخدام
تحذير: قبل فك غطاء الغلاية، اتبع الخطوات التالية:
- ✓ يجب إيقاف تشغيل الجهاز عن طريق مفتاح التشغيل وفصل كابل التغذية بالكهرباء من المقبس الكهربائي؛
- ✓ ينبغي تفريغ الضغط المتبقي داخل الغلاية بالضغط على زر توزيع البخار الموجود على مسدس البخار مع توجيه تدفق البخار في الوعاء المناسب؛
- ✓ اترك الجهاز ليبرد لبضع دقائق؛
- ✓ فك غطاء الأمان ببطء وبشكل جزئي وانتظر لبضع ثوان؛
- ✓ فك غطاء الأمان وقم بإزالته تمامًا.

⚠️ تنبيه الأضرار المادية المحتملة ⚠️

- قبل استخدام المنتج تأكد من أن الأشياء، الأسطح والأنسجة المطلوب معالجتها مقاومة أو متوافقة مع درجة حرارة البخار المرتفعة. وبوجه خاص على الأرضيات المصنوعة من الفخار المعالج، الأسطح الخشبية والأنسجة الرقيقة، كالحرير أو القטיפ، يُنصح بمراجعة تعليمات جهة التصنيع والقيام بتجربة على جزء غير ظاهر أو على عينة منها.
- لا تقم باستخدام الجهاز في حمامات سباحة مليئة بالماء.
- لا تقم أبدًا بإضافة منتجات مزيله للتكلسات أو عطرية أو كحولية أو منظفات داخل خزان الماء، لأنها قد تؤدي إلى تلف الجهاز. يُنصح باستخدام ٥٠٪ من مياه الصنبور منزوعة المعادن و ٥٠٪ من مياه الصنبور في حالة الماء العسر جدًا.
- لا تستخدم الجهاز دون إضافة مياه في الغلاية؛ فقد يؤدي ذلك إلى تلف المضخة؛
- قبل تشغيل الجهاز تأكد من وجود مياه كافية داخل الغلاية. في حالة ضرورة القيام بإعادة تزويد الغلاية بالمياه أثناء الاستخدام، يجب إتباع الخطوات الموصوفة مسبقًا، مع الانتباه أيضًا لما هو موضح في فقرة «إعادة تعبئة الغلاية أثناء الاستخدام».
- قم بتنظيف الغلاية مرة شهريًا على الأقل حتى تتخلص من أي ترسب للتكلسات والتي قد تعيق التشغيل الطبيعي للجهاز (أنظر فقرة «التنظيف والصيانة»)
- لا تستخدم فرشاة مسح الزجاج إذا كان السطح المطلوب معالجته باردًا. قد يؤدي الارتفاع

الحراري المفاجئ إلى كسر الزجاج. في فصول السنة التي تتميز بدرجات حرارة منخفضة جدًا، قم بتسخين الزجاج أولاً عن طريق إصدار بخار على كل السطح الذي يجب معالجته من على مسافة ٤٠ سم تقريبًا.

- عند أول استخدام للجهاز أو بعد فترة توقف طويلة، قم بتوجيه تدفق البخار داخل وعاء للتخلص من المياه الزائدة.
- حتى لا تعرض سلامة الجهاز للخطر، استخدم قطع الغيار والملحقات الأصلية فقط، المعتمدة من جهة تصنيع الجهاز.
- لفصل القابس، امسكه مباشرةً وافصله من مأخذ التيار الموجود في الحائط. لا تفصله أبدًا بشده من الكابل.
- أي تعديلات غير مرخصة من الشركة المُصنعة يخضع لها الجهاز لها أن تشكل خطر على المستخدم وتبطل فاعلية الضمان.

وصف الجهاز

الوصف	مرجع	الوصف	مرجع
مؤشر تشغيل/إيقاف التشغيل (ON/OFF)	G	زر توزيع البخار	A
مفتاح تشغيل/إيقاف التشغيل (ON/OFF)	H	مؤشر إغلاق/إطلاق البخار	B
الغلاية	I	مسدس البخار	C
غطاء الأمان	L	مقبض اليد	D
		جسم الجهاز	E
		مؤشر توفر البخار	F

وصف الملحقات

الوصف	مرجع	الوصف	مرجع
ممسحة تنظيف الزجاج	⑧	كوب معياري	①
أنابيب تمديد	⑨	قمع	②
قطعة قماش للأنسجة	⑩	فرشاة مستديرة	③
فرشاة للأنسجة	⑪	فرشاة مستديرة صغيرة الحجم	④
وحدة موانمة بفوهة	⑫	فوهة منحنية	⑤
وحدة موانمة لفرشاة الأرضيات	⑬	فرشاة للأرضيات	⑥
		ممسحة أرضيات	⑦

إرشادات الاستخدام

- تعبئة الغلاية قبل الاستخدام
- قم بفك غطاء الأمان (L)، وباستخدام القمع (٢) المُزود، قم بإدخال كميتين من الكوب المعياري (١) من الماء داخل الغلاية (I) (شكل ١).

- قم بإغلاق غطاء الأمان (L).
- قم بوضع أياً من الوحدات التكميلية المرغوبة (انظر إلى فقرة «الوحدات التكميلية») إلى مسدس البخار (C)، وقم بإدخاله حتى يثبت مع الضغط في الوقت ذاته على أداة القفل/الفتح الموجودة أعلى مسدس البخار (شكل ٢).

إشعال الجهاز

- قم بإدخال القابس بالمقيس الكهربائي وقم بتشغيل الجهاز بالضغط على مفتاح التشغيل (H) (شكل ٣). سيضيئ مؤشر التشغيل/إيقاف التشغيل (G) ومؤشر توفر البخار (F)
- بعد بضع دقائق سينطفئ مؤشر توفر البخار (F) ويشير ذلك إلى أن الغلاية تحت الضغط وأن الجهاز قادر على إطلاق البخار.

تشغيل الجهاز

- سوف ينطفئ مؤشر توفر البخار (F) وسيضيئ من جديد أثناء التشغيل ليشير إلى تحقيق ضغط التشغيل.
- ومن أجل منع التشغيل الغير مقصود لتوزيع البخار، فمن الضروري تحريك مؤشر إغلاق/إطلاق البخار (B) من الأسفل إلى الأعلى (A)؛ ولإطلاق البخار قم بتحريك المؤشر (B) من الأعلى إلى الأسفل (A) (شكل ٤).
- لاستكمال عملية توزيع البخار قم بالضغط على الزر المخصص لذلك (A) والموجود على مسدس البخار (C).
- مع الاستخدام الأول يُنصح بتوجيه تدفق البخار داخل حاوية لإزالة أي بقايا للمياه المتبقية داخل الأنبوب (أي تسرب محتمل للمياه هو بسبب تكاثف البخار داخل الأنبوب). قم بتكرار هذه العملية أيضاً بعد بضع دقائق من عدم التشغيل. وعلى أية حال، فعندما يبدأ المسدس في توزيع البخار يُنصح بتوجيه تدفق البخار نحو الأرض.

تنبيه: عند عدم استخدام الجهاز يجب دائماً غلق زر توزيع البخار (A) من خلال مؤشر إغلاق البخار (B) المخصص لذلك.



إيقاف تشغيل الجهاز

- عند الانتهاء من استخدام الجهاز، قم بإيقاف تشغيل الجهاز بالضغط على المفتاح (H) المخصص لذلك ومن ثم إزالة القابس من المقبس الكهربائي. استكمال تنظيف الوحدات التكميلية والغلاية وفتحها كما هو موضح بفقرة «التنظيف والصيانة».
- قم بلف الخرطوم حول جسم الجهاز (E) ثم ضع مسدس البخار (C) فوق المقبض المخصص لذلك (D)، بعد تحديد المؤشر (B) على وضع الإغلاق.

الملحقات

يمكن استخدام جميع الوحدات سواء مع مسدس البخار (C) أو مع أنابيب التمديد (٩)، يكفي فقط وضع وحدة الموائمة المناسبة.

الفرشاة المستديرة (٣) والفرشاة المستديرة صغيرة الحجم (٤)

هذه الوحدة، التي يجب تركيبها على وحدة الموائمة (١٢)، تساعد على تفتيت الاتساخ الأكثر مقاومة مثل ذلك الذي يتكون على موافد أسطح الطهي والفرغات بين البلاط. ويمكن استخدامهما لتنظيف المراحيض والأحواض وشواريات الطبخ وصنبور الدش وحوض الاستحمام، لإزالة جميع الآثار الجيرية (شكل ٢).

فوهة منحنية (٥)

هذه الوحدة، والتي يجب تركيبها على وحدة الموائمة، تساعد على الوصول إلى وتعقيم المناطق الصعبة، مثل الأثرية التي تتواجد على المدافئ وحصائر النافذة والمراحيض، لتقضي عليها بشكل بسيط وسريع.

فرشاة للأنسجة (١١)

إن فرشاة الأنسجة، والتي يجب تركيبها على وحدة الموائمة، ممكن استخدامها سواء مع مسدس البخار (C) أو مع أنابيب التمديد (٩). مع التطبيق على قطعة القماش العملية (١٠) يُمكن استخدام الفرشاة لإزالة الأثرية ولتنظيف اليومي للأرائك والكراسي والأغطية والمراتب والوسائد (شكل ٥) تسمح الفرشاة أيضاً بتجديد الأنسجة مزيلة جميع الطيات. على أية حال فإنه مع الاستخدام الأول أو خلال الاستخدام، يُنصح تفريغ البخار المتكثف بوعاء من أجل تفادي بلل الأنسجة.

ممسحة الزجاج (٨)

يمكن تركيب ممسحة الزجاج على فرشاة الأنسجة (١١): لتجميع الودنتين يلزم إدخال الألسنة الموجود على قاعدة فرشاة الأنسجة داخل الخطافات الموجود أسفل ممسحة الزجاج. مع ممسحة الزجاج ستستعيد النوافذ والمراتب والأسطح اللامعة لمعانها. فهي سهلة الاستخدام أيضاً على أسطح كبائن أحواض الاستحمام، لتزيل بذلك مشكلة التكلسات الجيرية (شكل ٦).

فرشاة الأرضيات (٦)

هذه الوحدة، التي يجب تركيبها على وحدة الموائمة (١٣) (شكل ٧)، تُستخدم مع أنابيب التمديد (٩) وهي مزودة بملاقط خاصة لحمل الأقمشة قادرة على استيعاب، بالإضافة إلى قطعة القماش المُزودة (٧)، أي قطعة قماش يمكن غسلها داخل الغسالة.

لتركيب قطعة القماش يلزم وضع الفرشاة بمنتصف القماش، ثم رفع الملاقط المخصصة لذلك والموجودة في نهاية الفرشاة، ثم إدخال طرف القماش وإطلاقه بعد ذلك (شكل ٨).

أنابيب التمديد (٩)

يتم جمع أنابيب التمديد فيما بينهم من خلال مفتاح لربط الأجزاء؛ ولفصلهم يكفي الضغط على أداة الفصل وفصلهم. تساعد الأنابيب على الوصول للأسطح العالية؛ يُمكن استخدامها مع جميع الوحدات التكميلية، يكفي فقط تركيب وحدة الموائمة المناسبة.

وحدة موائمة بفوهة (١٢)

هذه الوحدة تساعد على تنظيف جميع الأسطح بعناية والتي تتراكم فيها الاتساخات الأكثر عناداً وتساعد أيضاً على تنظيف الأحواض وموقد الغاز والميكرويف والشفاطات وجميع المناطق التي يصعب الوصول إليها.

تعبئة الغلاية أثناء الاستخدام

عندما تنتهي المياه بالغلاية (I)، قم بإطفاء الجهاز وافصل القابس عن المقبس الكهربائي واتباع الخطوات التالية:

- اضغط على الزر (A) للتخلص من البخار المتبقي؛
- لا يمكن فك غطاء الأمان (L) مادامت الغلاية لا تزال تحت الضغط، انتظر بضع دقائق قبل فك غطاء الأمان ثم أدخل المياه بالغلاية.

- قم بإدخال المياه من جديد، صب ببطء الكميات الأولى من المياه لتجنب نفث البخار.
- أغلق غطاء الأمان (L) تمامًا؛
- أدخل القابس بالمقبس الكهربائي مجددًا؛
- قم بالضغط على مفتاح التشغيل (H).

التنظيف والصيانة

تفريغ وتنظيف الغلاية

تحذير: قم بتنظيف الغلاية مرة واحدة في الشهر على الأقل وذلك لإزالة أي بقايا جيرية ممكنة والتي يمكن أن تؤثر على عمل الجهاز بشكل صحيح. 

تحذير: قم بإطفاء الجهاز ونزع القابس عن المقبس الكهربائي واتركه ليبرد قبل القيام بتنظيف الغلاية، وذلك لتجنب حدوث إصابات.

- قم بتفريغ الضغط المتبقي داخل الغلاية (I)، بالضغط على زر توزيع البخار (A) على مسدس البخار (C)، مع توجيه تدفق البخار في وعاء مناسب.
- فكّ غطاء الأمان (L) ببطء وأزله تمامًا.
- أدخل مياه الصنبور في الغلاية (I) ببطء لتجنب نفثات البخار، ومن ثم قم بتحريك الجهاز وقلبه وتفريغه، مع تكرار هذه العملية عدة مرات.

تنبيه: ممنوع وضع الخل أو مزيل الترسبات أو أية مواد معطرة أخرى داخل الغلاية وذلك لتجنب حدوث أضرار للجهاز والخسارة المباشرة للضمان. 

كيفية التصرف في حالة وجود أعطال

العطل	الفحص	السبب المحتمل	العلاج المحتمل
	مؤشر توفر البخار مضيء (F)	غلاية باردة	يجب الانتظار حتى ينطفئ مؤشر توفر البخار
القناة الطرفية لا تصدر بخار	مؤشر توفر (F) البخار مطفي	نقص المياه بالغلاية	ينبغي القيام بتعبئة الغلاية باتباع الخطوات الموضحة بفقرة "إرشادات الاستخدام"
	مؤشر توفر البخار (F) مطفي- وجود مياه بالغلاية (I)	عطل	يجب التوجه إلى مركز الخدمة
القناة الطرفية تصدر القليل من البخار	مؤشر توفر البخار (F) مطفي	غلاية باردة	يجب الانتظار حتى تسخن الغلاية (I)

Cod. 5215102800 Rev. 0 del 19/07/2016



Ariete

De' Longhi Appliances Srl
Divisione Commerciale Ariete
Via San Quirico, 300
50013 Campi Bisenzio FI - Italy
E-Mail: info@ariete.net
Internet: www.ariete.net